



IHDEDENTAL 

CATALOGO 20
IMPLANTES
MONOFASICOS ALLFIT





La compañía fue fundada en 1954 por el técnico dental Klaus Ihde en Berlín. En la década de 1960 la compañía se mudó a Baviera. A finales de la década de 1980 la compañía se dividió en Ihde Dental GmbH (Alemania) y Dr. Ihde Dental AG (Suiza). Más tarde, se fundó el Grupo Dental Ihde con varias compañías estrechamente relacionadas, como Simpladent GmbH, Oneway Suisse GmbH y Onewaybiomed GmbH.



Llevamos produciendo en
Gommiswald desde hace 30 años

Ihde Dental Group tiene oficinas en siete ubicaciones en Europa y está representada en más de 45 países en todo el mundo. El grupo de empresas es una de las compañías de implantes más innovadoras del mundo, medida en términos de nuevos desarrollos y de patentes otorgadas o presentadas en los últimos años.

NUESTRAS COMPETENCIAS - SU SOLUCION

Entender II Desarrollar II Producir II Soporte

Hemos sido un socio confiable para una amplia gama de sistemas de implantes y consumibles durante más de 60 años. Suminstramos a dentistas y técnicos dentales materiales y sistemas coordinados con precisión, que son simples y seguros de usar. Siempre prestamos atención a la alta calidad y a una excelente relación precio / rendimiento, para que pueda garantizar a sus pacientes una eficiencia de precio óptima con alta calidad.

Dr. Stefan Ihde



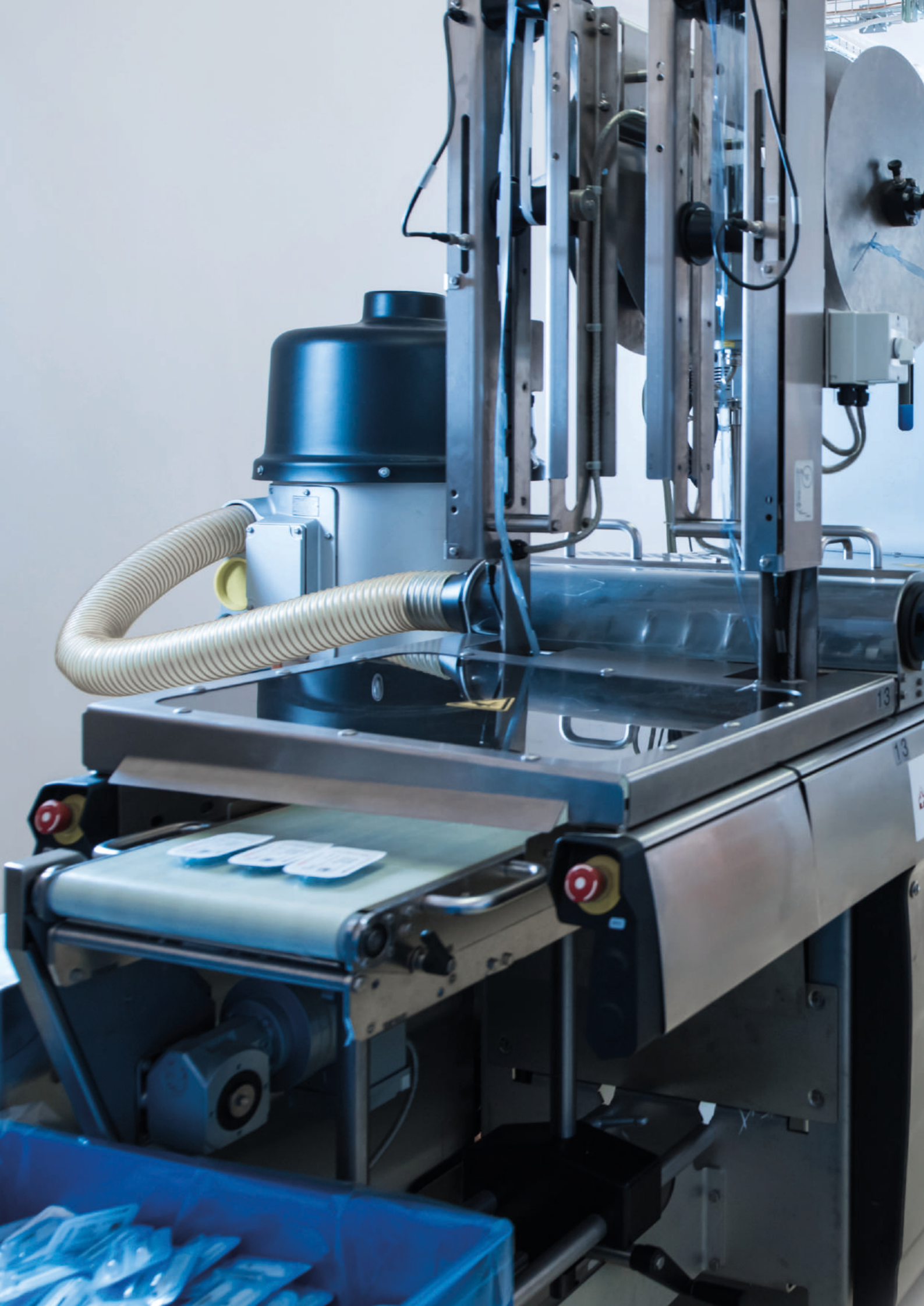



El negocio principal de Ihde Dental hoy incluye el desarrollo, adquisición, producción y distribución de implantes dentales. Utilizamos una gran cantidad de proveedores en el campo de los consumibles, pero llevamos muchos años fabricando implantes en nuestra propia empresa. Gracias a la moderna tecnología de fabricación y a un parque de máquinas de vanguardia, en parte de desarrollo propio, los productos se pueden producir de forma rápida, precisa y a un precio asequible.





La fascinación y la pasión nos llevan a desarrollar tecnologías que realmente ayuden a los pacientes

En la búsqueda del resultado perfecto buscamos soluciones simples que brinden resultados confiables

Gracias a muchos años de experiencia entendemos exactamente los requerimientos del cliente

Nuestros clientes están en casa por todo el mundo. Esta experiencia a largo plazo y el profundo conocimiento de la industria son nuestra ventaja para ellos. Gracias a nuestro gran conocimiento, entendemos todos sus deseos y los implementamos lo más rápido posible. Además, la formación de nuestros clientes es un foco principal de nuestras actividades.

Desde su fundación, la compañía se ha comprometido con ideas innovadoras y tecnología avanzada, calidad superior, muy buenos precios, facilidad de uso óptima para el paciente y el usuario, y larga vida útil. Nuestros productos combinan investigación de vanguardia y sugerencias directas de nuestros usuarios.





IMDEGENAL
CE 7524
420012
MFG DATE: 14/11/2014
LOT: 100001
EXP: 12/2015
MFG: 100001
MFG: 100001
MFG: 100001



Ihde Dental es sinónimo de calidad suiza. Seguir este principio nos ha convertido en uno de los líderes de la industria. El resultado son implantes económicos y duraderos para todos. Nuestros implantes dentales se utilizan en la cavidad oral altamente infectada. Para evitar infecciones, confiamos en superficies lisas o rugosas con una topografía ultra precisa. No utilizamos productos químicos ni materiales de chorreado para estructurar las superficies de los implantes endoóseos



Ofrecemos a nuestros clientes asesoramiento experto integral

Solo conocemos la perfección suiza. También medimos el soporte integral de nuestros clientes según este estándar. Debido a que no solo vendemos nuevos implantes, garantizamos la rentabilidad a largo plazo de la inversión de los clientes. Ya sea del stock o directamente de las instalaciones de producción, los productos salen de nuestra casa en el menor tiempo posible.



Nuestra orientación al cliente significa: siempre estamos ahí para ti.

Ihde Dental desarrolla y fabrica para clientes de todo el mundo. Brindamos capacitación, reentrenamiento y consultoría a los usuarios. Asesoramos a nuestros clientes de manera integral y profesional. Y bajo solicitud, con gusto iremos a su práctica.





Los siguientes símbolos le ayudarán a obtener una mejor visión general del área de aplicación respectiva de nuestros implantes. Las instrucciones de uso se pueden encontrar en los folletos de aplicaciones del sistema (SAP) correspondientes, que puede encontrar en www.implant.com. Si tiene alguna pregunta, no dude en contactarnos.

SIMBOLOS DE LAS CARACTERISTICAS Y SOLUCIONES PROTESICAS DE LOS IMPLANTES

Para prótesis cementadas



Aditamento Localicer®



Doblable



Para prótesis atornilladas



Aditamento pilar pequeño



Microespiras



Aditamento Multi-Unit



Aditamento pilar grande



Espira apical ancha



Pilar de bola



CONTENIDO

NO-ITIS® LASER la nueva generación de superficie	18	Implantes BCS® MU	82
IMPLANTES ALLFIT KOS ROOT®	22	IMPLANTES CIGOMATICOS ALLFIT ZSI®	86
IMPLANTES ALLFIT KOS®	28	IMPLANTES ALLFIT TPG® UNO	88
Implantes ALLFIT KOS® Classic	30	IMPLANTES ALLFIT TPG®	93
Implantes ALLFIT KOS® Classic X	31	INSTRUCCIONES ESTERILIZACION INSTRUMENTAL	101
Implantes ALLFIT KOS® B	32	TERMINOS Y CONDICIONES GENERALES	102
Expansores de hueso KDS	36		
Implantes ALLFIT KOS® PLUS	37		
Implantes ALLFIT KOS® TX	40		
Implantes ALLFIT KOS® MU	43		
Implantes ALLFIT KOS® K	47		
Mango	50		
Bandeja mango	51		
Caja quirúrgica	52		
Caja topes de fresa	53		
Caja quirúrgica "Starter tray"	53		
Informaciones para implantes ALLFIT KOS®	54		
Implantes con pilar pequeño ALLFIT KOS® M	55		
Implantes con pilar grande ALLFIT KOS® Micro	58		
Resumen profundidad fresado y máx. longitud de trabajo	63		
Implantes ALLFIT KOS® Mini	64		
IMPLANTES ALLFIT BCS®	68		
Ajuste y cementado de prótesis	69		
Implantes ALLFIT BCS® (pilar pequeño)	71		
Implantes ALLFIT BCS® (pilar grande)	72		
Uso del mango	74		
Soldadura intraoral	78		
Caja quirúrgica	80		
Caja quirúrgica "Starter tray"	81		

NO-ITIS® LASER – LA NUEVA GENERACION DE SUPERFICIE

El nuevo tratamiento de superficie para los implantes Dr. Ihde Dental AG se crea con la última generación de herramientas robóticas para la ablación con láser. Esta nueva tecnología de alta precisión crea rugosidad en el implante a través de una malla de poros micrométricos hemisféricos, con un tamaño y forma definidos, siempre idénticos y con una distribución simétrica.

El resultado es una topografía más adecuada, que proporciona las condiciones más adecuadas para la oseointegración del implante, pero al mismo tiempo es y se comporta como una superficie lisa a nivel micrométrico (celular). Esto significa que mientras el hueso crece bien en esta superficie, la adhesión de bacterias a la misma superficie se reduce significativamente.

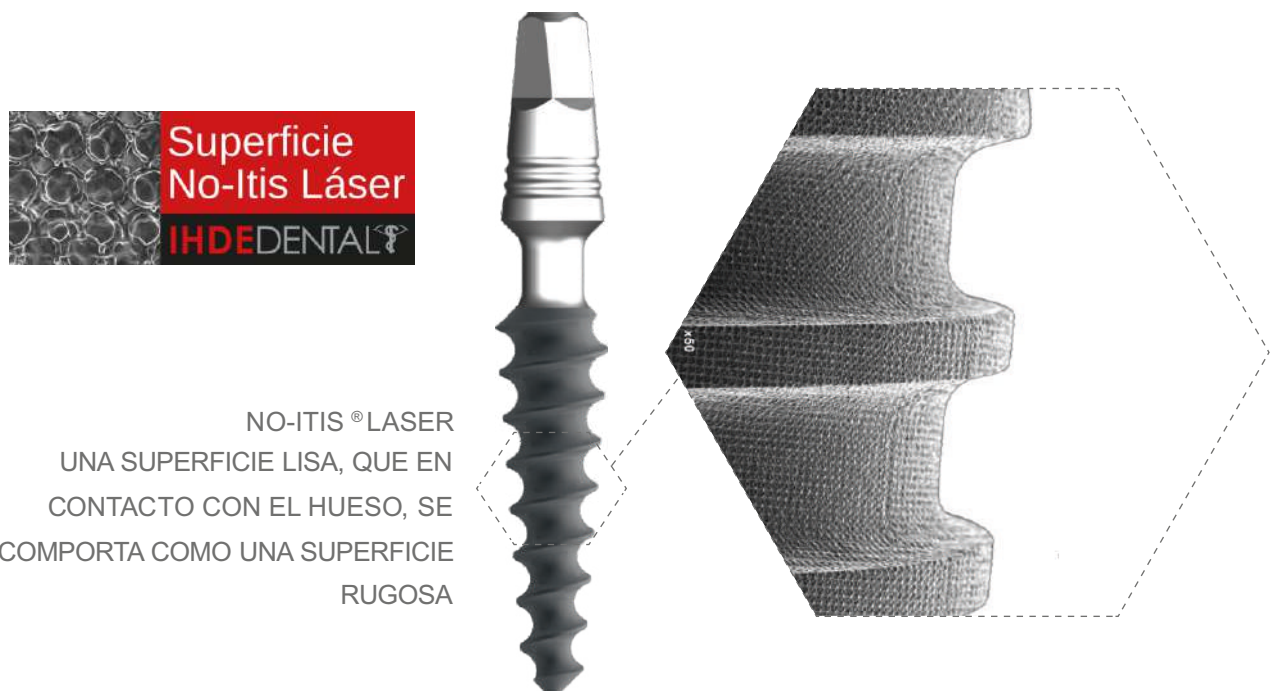

En la década de 1990 las superficies rugosas en los implantes dentales se hicieron cada vez más populares, mientras que el riesgo de adhesión bacteriana se ignoró maravillosamente. Esto provocó la aparición de una nueva enfermedad, la periimplantitis, que compromete gravemente la supervivencia de los implantes a largo plazo y que como resultado requiere reintervenciones en un paciente insatisfecho, que pierde tiempo y aumenta los costes. ¡Superficies como estas no son amigables para el paciente!

El uso de la tecnología láser que desarrollamos nos permite crear una micromorfología exactamente definida en la superficie tratada, sin dejar residuos y sin alterar las propiedades o la composición de la aleación de titanio. Esta crea una malla de cavidades muy perfectas en términos de la forma (hemisférica) y sus dimensiones (de 20 a 30 μm), así como su distancia y distribución. La superficie de estas cavidades, así como las retenciones creadas por la ablación con láser, son lisas según lo experimentado por las bacterias, una característica que supone mejorar la resistencia del implante contra la colonización bacteriana. Esta característica también puede limitar radicalmente la incidencia de periimplantitis. En contacto con el hueso, sin embargo, la superficie ablacionada con láser se comporta como una superficie rugosa. Los implantes rugosos (p. Ej., KOS®, Hexacone®) y los implantes lisos (p. Ej., BCS®, KOS®) tienen por lo tanto la misma tasa de recuperación.

NO-ITIS® LASER
LA SUPERFICIE QUE
INCREMENTA LOS
LOS RATIOS DE
SUPERVIVENCIA

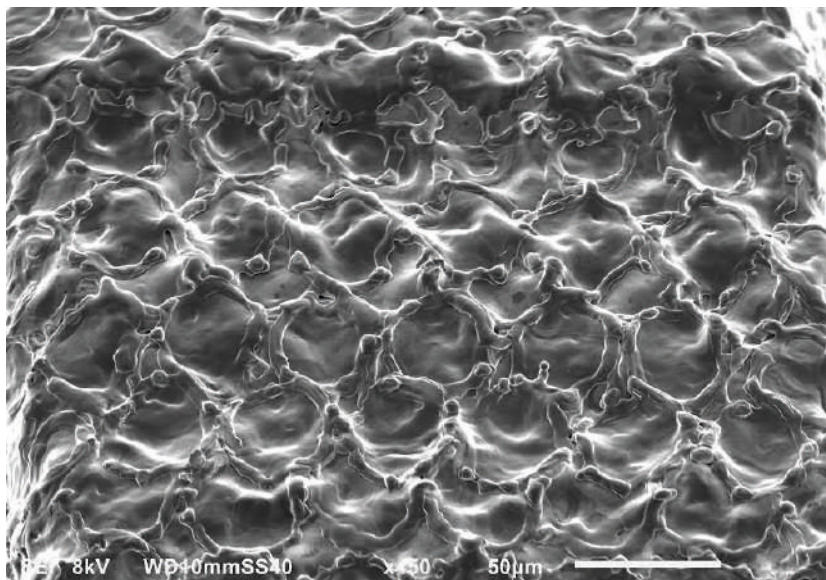

Rugosidad (Ra) Definición

≤ 0,4 µm	Lisa
0,5 - 1,0 µm	Maquinada
1,0 - 2,0 µm	Moderadamente rugosa
> 2,0 µm	Rugosa

Rugosidad (Ra) No-Itis® Laser

0,9 µm	Lisa
--------	------

Según la clasificación de rugosidad de la superficie de Albrektsson y Wenneberg, el valor de Ra corresponde a una superficie maquinada, sin embargo nuestra superficie con láser tiene las características y muchas de las ventajas de una superficie de implante lisa. La superficie NO-ITIS® LASER permite una adhesión del coágulo de fibrina uniforme y extendida, que conduce a la formación de tejido óseo. La distribución y el tamaño de las concavidades favorecen el alojamiento y la actividad de los osteoblastos, promoviendo una oseointegración eficaz.

NO-ITIS®LASER
LA SUPERFICIE MAS AVANZADA, UNA REPUESTA
SEGURA CONTRA LA PERIIMPLANTITIS
MANTENIENDO LA OSEOINTEGRACION
A LARGO PLAZO

MALLA DE FIBRINA ESTABLE

Con NO-ITIS® LASER, igual que con la superficie rugosa tradicional, los filamentos de fibrina se unen casi exclusivamente a los picos de la superficie formando puentes entre ellos (osteogénesis distante). En la superficie de NO-ITIS® LASER la fibrina forma una malla de retículas bien desarrollada y definida, incluso dentro de las concavidades, lo que favorece la colonización de las células osteogénicas directamente en la superficie del implante (osteogénesis de contacto).



Superficie lisa (maquinada)



Osteogénesis de contacto

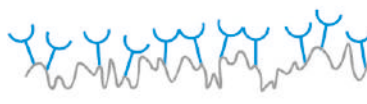

Superficie rugosa



Osteogénesis distante



Superficie NO-ITS® LASER



Osteogénesis de contacto mejorada

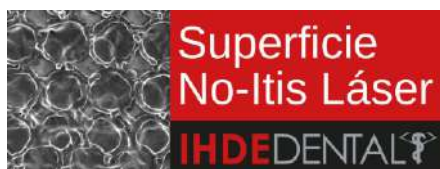

MAXIMA OSTEOGENESIS DE CONTACTO

Gracias a la buena adhesión celular, se puede crear una malla de fibrina normal, adaptada y extendida sobre la superficie del NO-ITIS® LASER. Este proceso activa la formación de hueso osteonal, también directamente en contacto con el implante.

NO-ITIS® LASER
UNA SUPERFCIE UNICA



NO-ITIS® LASER
LA SUPERFCIE IDEAL PARA CARGA
INMEDIATA O TEMPRANA

- Superficie lisa del implante
- Menos adhesión bacteriana

➔ MENOR RIESGO DE INFECCIONES

- Incrementa la adhesión de la fibrina
- Más osteogénesis de contacto en una superficie más grande

➔ OSEOINTEGRACION PERFECTA

OSEOINTEGRACION RAPIDA

La topografía perfectamente simétrica y reproducible de de la superficie NO-ITIS® LASER atrae una mayor cantidad de células osteogénicas, permitiendo que se asienten y proliferen de una manera estable sobre la superficie del implante. Este proceso activa la formación de hueso directamente en contacto con el implante, lo que resulta en una osteointegración más dinámica y favorable, con mayor BIC (Bone Implant Contac), posibilitando una verdadera ingeniería ósea.

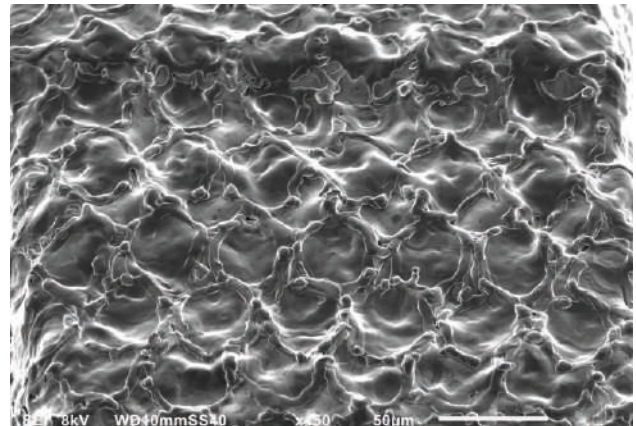

NO-ITIS® LASER – UNA SUPERFCIE LIMPIA

A diferencia de los implantes de superficie estándar (chorreado & grabado o chorreado & anodizado), los implantes con la superficie NO-ITIS® LASER tienen una superficie completamente limpia sin residuos ni contaminantes. Debido a este moderno proceso de fabricación, ningún residuo de partículas del chorreado o trazas de productos químicos (ácidos) o anodización (óxidos) utilizados en el proceso de grabado pueden entrar en contacto con el implante. La eliminación de la anodización también elimina el riesgo de que la capa superior del implante coloreado se disuelva mecánicamente.

NO-ITIS® LASER – LA SUPERFCIE IDEAL PARA CONTACTO OSEO

La limpieza total del NO-ITIS® LASER permite aumentar la superficie endoósea del implante sin tener que aceptar las desventajas de todos los métodos tradicionales para crear la rugosidad de la superficie.



VENTAJAS

DEL SISTEMA DE IMPLANTES ENDOOSEOS ALLFIT KOS® ROOT

Los implantes **KOS® ROOT** se utilizan para coronas, puentes y barras. El diseño compresivo del implante permite incorporar la restauración en un protocolo de carga inmediata (incorporación de la prótesis en un máximo de tres días). El diseño de una sola pieza reduce los costes, el peligro de periimplantitis y elimina los problemas de aflojamiento de los tornillos. Los implantes **KOS® ROOT** son rectos con pilar protésica para cementación.

Los pares de torque prescritos o recomendados para implantes se pueden encontrar en nuestro sitio web:

www.implant.com/en/downloads



Protocolo de carga inmediata

Muy pocos pasos de trabajo

Espira de compresión

Fabricado con aleación de titanio de alta resistencia

Caja quirúrgica de instrumentos inteligente





Amplio rango
de tamaños

Longitudes 6 - 20 mm
Diámetros Ø 3.0 - 5.5 mm

Adaptadores de
angulación 15° y 25°



Superficie
NO-ITIS® LASER



Una superficie
lisa que en contacto
con el hueso, se
comporta como una
superficie rugosa

IMPLANTES ALLFIT KOS® ROOT

Implantes con pilar grande para coronas y puentes. Ti6AL4V

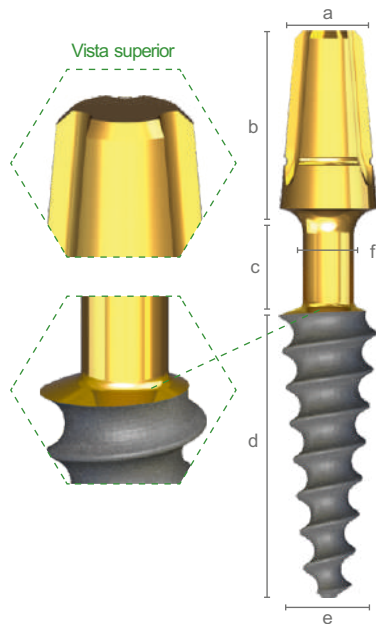

a) Pilar Ø	3.9 mm
b) Altura pilar	7.2 mm
c) Cuello longitud	3.7 mm
d) Longitud	6 - 20 mm
e) Diámetro Ø	3.0 - 5.5 mm
f) Cuello Ø	2.0 - 2.55 mm
KOS® ROOT® 3.0 - 4.0	Torque inserción máximo 50 Ncm
KOS® ROOT® 4.5 - 5.5	Torque inserción máximo 80 Ncm

INCLUIDO

Los implantes **KOS® ROOT** son suministrados incluyendo:
Lab-set REF 462353, compuesto por:



Análogo doble de plástico
IA4/IAU (Plástico)
462111

Pilar grande



Toma de impresión & Pilar calcinable ,
encaja en las tres muescas verticales
PA X (Plástico calcinable)
462136

Pilar pequeño



Toma impresión & Pilar calcinable rotatorio
TSPA 4 (plástico calcinable)
462029

Nota

TSPA 4 es parte del conjunto de laboratorio estándar, pero NO PUEDE usarse para **KOS® ROOT**. TSPA 4 solo se puede utilizar en implantes de pilar pequeño, que se pueden encontrar en la aplicación extendida del sistema Ihd Dental **KOS®**.



Cuello Ø 3.0 - 4.0:



Diámetro Ø	Longitud	Cuello Ø	Nota	REF	Precio cat.
3.0 mm	6 mm	2 mm	doblable	458100	F
	8 mm			458101	
	10 mm			458102	
	12 mm			458103	
	14 mm			458104	
	16 mm			458105	
	18 mm			458106	
3.5 mm	20 mm	2 mm	doblable	458107	F
	6 mm			458110	
	8 mm			458111	
	10 mm			458112	
	12 mm			458113	
	14 mm			458114	
	16 mm			458115	
4.0 mm	18 mm	2 mm	doblable	458116	F
	20 mm			458117	
	6 mm			458120	
	8 mm			458121	
	10 mm			458122	
	12 mm			458123	
	14 mm			458124	
4.5 mm	16 mm	2.35 mm	doblable	458125	F
	18 mm			458126	
	20 mm			458127	
	6 mm			458130	
	8 mm			458131	
	10 mm			458132	
	12 mm			458133	
14 mm	458134				
5.0 mm	16 mm	2.35 mm	doblable	458135	F
	18 mm			458136	
	20 mm			458137	
	6 mm			458140	
5.5 mm	8 mm	2.55 mm	doblable	458141	F
	10 mm			458142	
	12 mm			458143	
	14 mm			458144	
5.5 mm	6 mm	2.55 mm	doblable	458150	F
	8 mm			458151	
	10 mm			458152	
	12 mm			458153	
	14 mm			458154	

TOMAS DE IMPRESION ADICIONALES Y ACCESORIOS DE LABORATORIO



Descripción

Toma de impresión
Rotatoria

Unidades

Pack de 5

Material

POM

Código

TSPA 5

REF

462030

Precio cat.

B

Para impresiones en pilares de implantes rectificadas (tallados). El anillo del pilar constituye el límite inferior máximo del tallado para permitir un ajuste y cementación efectiva.



Análogo doble

1 pieza

Metal

IA4/IAU

462112

A

Pilar calcinable para pilar grande
Internally round

Pack de 5

POB

462086

B

ADAPTADORES DE ANGULACION CEMENTABLES (TI6AL4V)

Estos adaptadores se cementan sobre los pilares de los implantes KOS® ROOT para compensar la dirección de inserción (angulación). Se utilizan preferentemente cementos de resina. La cabeza del implante como el pilar por dentro deben asperizarse previamente. Las proyecciones del pilar que sobresalen se tallan/retiran. La impresión se toma directamente sobre el adaptador.



Descripción

Adaptador 15°

Código

AA5 15°

REF

462052

Precio cat.

C



Adaptador 25°

AA5 25°

462053

C



INTRUMENTAL DE INSERCIÓN



Descripción

Transportador (CA) longitud 23 mm
Uso con Contra-Angulo. SS

Código

IT2W

REF

900039

Precio cat.

E



Transportador manual

Uso con carraca. SS

Código

IT2 BCS

REF

900030

Precio cat.

E



Carraca de torque 10-70 Ncm.SS

Código

TW2

REF

425402

Precio cat.

S

FRESAS SIN CALOR - HEATLESS®

Acero quirúrgico, codificadas por color, codificado de profundidad y esterilizables en autoclave. La fresa tiene marcas láser de color negro con las diferentes profundidades de fresado. Utilizar entre 3.000 y 5.000 rpm con buena refrigeración y técnica de fresado intermitente. Debido al rendimiento de corte extremadamente alto, puede trabajar sin presión.

-55%
calor

LAS FRESAS DEBEN SER ELEGIDAS SEGUN LA CALIDAD OSEA Y EL DIAMETRO DEL IMPLANTE



	Descripción	Color	Longitud trabajo max.	REF	Precio cat.
	DOS 1	amarilla	17 mm	455311	D
	DOS 2	negra	17 mm	455312	D
	DOS 3	roja	17 mm	455313	D
	DOS 4	azul	21 mm	455314	D
	DOS 5	verde	17 mm	455315	D
	DOS 6	transparente	15 mm	455316	D

DOS 6 Esta fresa es 2 mm más corta en la punta. Por lo tanto, puede perforar hasta 2 mm más profundo en el hueso duro que el indicado nominalmente en la fresa. Por lo tanto, la cavidad ósea cónica solo se extiende circularmente en el área crestral sin aumentar la profundidad de perforación.

FRESAS PILOTO

Fresa cónica de 3 filos como perforador inicial, ideal para todos los sistemas de implantes crestaes.

La fresa también pasa entre áreas corticales estrechas sin presión. **Para implantes hasta 20 mm**

	Descripción	Color	Longitud trabajo max.	REF	Precio cat.
	BCDX 1	amarilla	15 mm	900243	C
	BCDX 2	negra	15 mm	900244	C
	BCDX 3	roja	15 mm	900245	C

| 47 mm |

CAJA QUIRURGICA "STARTER TRAY"

Este kit quirúrgico contiene todas las fresas e instrumental para los primeros trabajos con el sistema KOS®ROOT.

Material: plástico, esterilizable en autoclave hasta 134 ° C

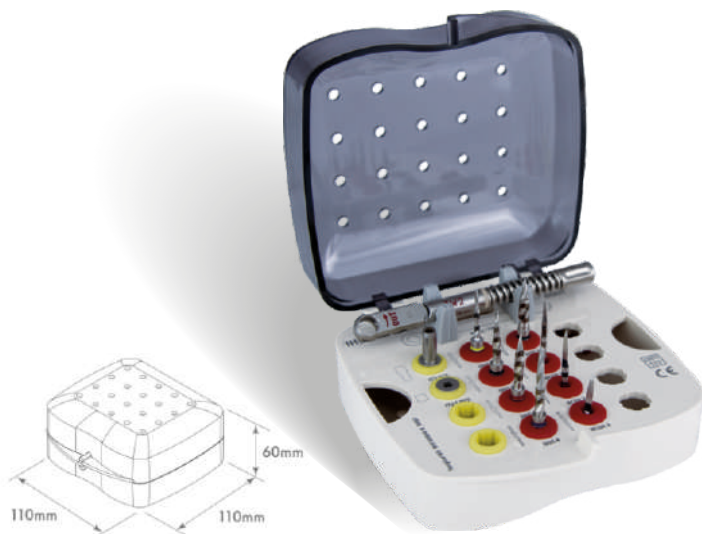

Descripción	REF	Precio €
IT 2 BCS	900030	
IT 2 S BCS	900038	
DOS 1	455311	
DOS 2	455312	
DOS 3	455313	
DOS 4	455314	
DOS 5	455315	
BCDX 1	900243	
BCDX 2	900244	
BCDX 3	900245	
Carraca de torque TW2	425402	
Starter tray con contenido	60060-K	

CIRUGIA

Los implantes **ALLFIT KOS® ROOT** se utilizan como tornillos de compresión. Si es posible, el lecho debe crearse sustancialmente más delgado que el diámetro del núcleo del implante, ya que solo de esta manera se puede lograr una buena condensación ósea. El diámetro mínimo del lecho depende de la densidad ósea. Por esta razón, no es posible especificar secuencias de fresado que puedan usarse favorablemente para todas las calidades óseas. Como regla general, es necesario fresar mucho menos en el maxilar blando (p. ej.: se puede utilizar solamente la fresa DOS1 para implantes **ALLFIT KOS® ROOT** con diámetro 3.0-5.0) que en la mandíbula bien mineralizada, que requiere el uso de una perforación secuencial ajustada a la densidad ósea. En hueso muy duro, los implantes deben insertarse un poco más profundamente y luego girar 1/2 vuelta.

1. Instrumentación

Sujete el implante por el soporte y coloque el transportador en la pilar del implante. La superficie endoósea del implante no debe tocarse. Extraiga el implante con el transportador plástico y luego retírelo con el porta-agujas por el punto de ruptura predeterminado.

Implante **ALLFIT KOS® ROOT** con transportador IT2W (para CA) e IT2 BCS

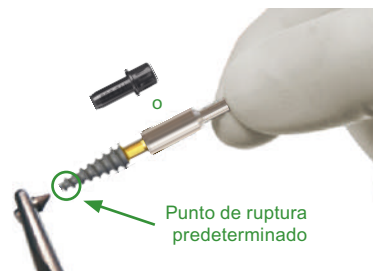

Retire el soporte con el porta-agujas.

3. Impresión

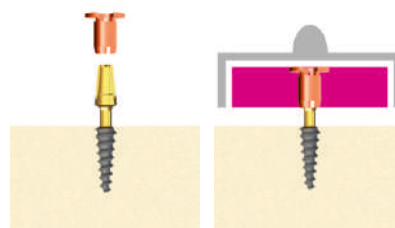

Colocación de la toma de impresión

Toma de impresión sin presión

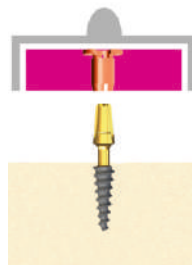

Retire la cubeta del implante. Las tomas de impresión se encuentran ahora en el material de impresión. La impresión puede ser enviada al laboratorio.

2. Transportadores de inserción

Inserte el implante con la mano hasta que quede firmemente asentado en la mandíbula.



IT2 BCS

IT2W

4. Procedimiento de laboratorio

Coloque el análogo de laboratorio en la toma de impresión

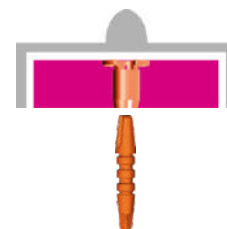

IA4/IAU

El encerado se realiza sobre el calcinable POB (rotatorio; para puentes y barras).

AREAS DE APLICACION DEL SISTEMA DE IMPLANTES ENDOOSEOS ALLFIT KOS®

Apto para coronas, puentes y barras. Con el procedimiento quirúrgico correcto y una buena calidad ósea, el diseño compresivo permite incorporar la restauración definitiva en un protocolo de carga funcional inmediata (incorporación de la prótesis en un máximo de tres días). Hoy en día los implantes ALLFIT KOS® se usan de manera rutinaria para las construcciones de puentes con carga funcional inmediata. El diseño de una sola pieza ahorra costos, esfuerzo y evita el problema de aflojamiento de los tornillos. En casos con extracciones se combinan implantes ALLFIT KOS® y ALLFIT BCS®.

Los pares de torque prescritos o recomendados para implantes, pilares y tornillos los puede encontrar en nuestra página web:

www.implant.com/en/downloads

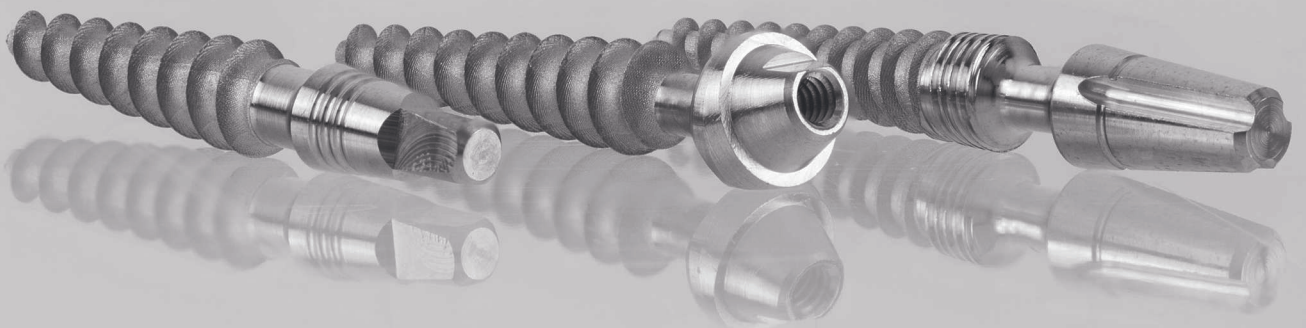

VENTAJAS

DEL SISTEMA DE IMPLANTES ENDOOSEOS
ALLFIT KOS® CLASSIC & KOS® X CLASSIC

PILAR PEQUEÑO



PILAR GRANDE



Protocolo de
carga inmediata

Muy pocos
pasos de trabajo

Sin microgap

Espira de
compresión

Fabricado con
aleación de titanio
de alta resistencia



IMPLANTES ALLFIT KOS® CLASSIC

Implantes con pilar pequeño para coronas y puentes. Ti6AL4V

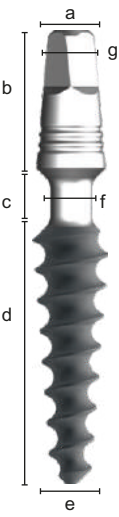
	Descripción	Diámetro Ø	Longitud	Diámetro cuello Ø	REF	Precio cat.
	KOS 3.0 10	3.0 mm	10 mm	2.0 mm	455108	F
	KOS 3.0 12	3.0 mm	12 mm	2.0 mm	455109	F
	KOS 3.0 15	3.0 mm	15 mm	2.0 mm	455110	F
	KOS 3.2 12	3.2 mm	12 mm	2.0 mm	455111	F
	KOS 3.2 15	3.2 mm	15 mm	2.0 mm	455112	F
	KOS 3.7 6	3.7 mm	6 mm	2.5 mm	455106	F
	KOS 3.7 8	3.7 mm	8 mm	2.5 mm	455107	F
	KOS 3.7 10	3.7 mm	10 mm	2.5 mm	455114	F
	KOS 3.7 12	3.7 mm	12 mm	2.5 mm	455115	F
	KOS 3.7 15	3.7 mm	15 mm	2.5 mm	455120	F
	KOS 4.1 8	4.1 mm	8 mm	2.8 mm	455129	F
	KOS 4.1 10	4.1 mm	10 mm	2.8 mm	455130	F
	KOS 4.1 12	4.1 mm	12 mm	2.8 mm	455132	F
	KOS 4.1 15	4.1 mm	15 mm	2.8 mm	455135	F
	KOS 4.1 17	4.1 mm	17 mm	2.8 mm	455136	F
KOS 4.1 19	4.1 mm	19 mm	2.8 mm	455137	F	
KOS 5.0 10	5.0 mm	10 mm	2.8 mm	455171	F	
KOS 5.0 12	5.0 mm	12 mm	2.8 mm	455172	F	
KOS 5.0 15	5.0 mm	15 mm	2.8 mm	455173	F	

a) Diámetro pilar Ø	3.35 mm	KOS 4.1 17	4.1 mm	17 mm	2.8 mm	455136	F
b) Altura pilar	6.8 mm	KOS 4.1 19	4.1 mm	19 mm	2.8 mm	455137	F
c) Longitud cuello	3.5 mm	KOS 5.0 10	5.0 mm	10 mm	2.8 mm	455171	F
d) Longitud	6 - 19 mm	KOS 5.0 12	5.0 mm	12 mm	2.8 mm	455172	F
e) Diámetro Ø	3.0 - 5.0	KOS 5.0 15	5.0 mm	15 mm	2.8 mm	455173	F
f) Diámetro cuello Ø	2.0 / 2.5 / 2.8 mm						
g) Escuadra SW	1.9 mm						

KOS 3.0 - 3.2	Torque inserción máximo 50 Ncm
KOS 3.7 - 5.0	Torque inserción máximo 80 Ncm

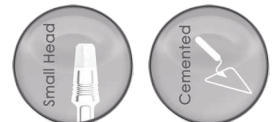

INCLUIDO

Los implantes KOS® CLASSIC son suministrados incluyendo:
 Lab-set REF 462353, compuesto por:



Análogo doble de plástico
 IA4/IAU (Plástico)
 462111

Pilar grande



Toma de impresión & Pilar calcinable ,
 encaja en las tres muescas verticales
 PA X (Plástico calcinable)
 462136

Pilar pequeño



Toma impresión & Pilar calcinable rotatorio
 TSPA 4 (Plástico calcinable)
 462029

Nota

PA X es parte del conjunto de laboratorio estándar, pero NO PUEDE usarse para KOS® CLASSIC. PA X solo se puede utilizar en implantes de pilar grande, que se pueden encontrar en la aplicación extendida del sistema Iude Dental KOS®.

IMPLANTES ALLFIT KOS® X CLASSIC

Implantes con pilar grande para coronas y puentes. Ti6AL4V

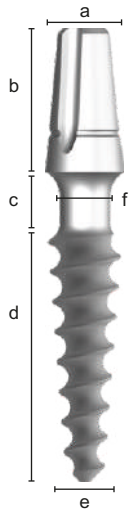

	Descripción	Diámetro Ø	Longitud	Cuello Ø	REF	Precio cat.	
	KOS X 3.0 10	3.0 mm	10 mm	2.0 mm	455700	F	
	KOS X 3.0 12	3.0 mm	12 mm	2.0 mm	455701	F	
	KOS X 3.0 15	3.0 mm	15 mm	2.0 mm	455702	F	
	KOS X 3.2 12	3.2 mm	12 mm	2.0 mm	455710	F	
	KOS X 3.2 15	3.2 mm	15 mm	2.0 mm	455711	F	
	KOS X 3.7 10	3.7 mm	10 mm	2.5 mm	455720	F	
	KOS X 3.7 12	3.7 mm	12 mm	2.5 mm	455721	F	
	KOS X 3.7 15	3.7 mm	15 mm	2.5 mm	455722	F	
	KOS X 4.1 8	4.1 mm	8 mm	2.8 mm	455730	F	
	KOS X 4.1 10	4.1 mm	10 mm	2.8 mm	455731	F	
	KOS X 4.1 12	4.1 mm	12 mm	2.8 mm	455732	F	
	KOS X 4.1 15	4.1 mm	15 mm	2.8 mm	455733	F	
	KOS X 4.1 17	4.1 mm	17 mm	2.8 mm	455734	F	
	KOS X 4.1 19	4.1 mm	19 mm	2.8 mm	455735	F	
a) Diámetro Pilar Ø	3.9 mm	KOS X 5.0 10	5.0 mm	10 mm	2.8 mm	455740	F
b) Altura pilar	7.2 mm	KOS X 5.0 12	5.0 mm	12 mm	2.8 mm	455741	F
c) Longitud cuello	3.0 mm	KOS X 5.0 15	5.0 mm	15 mm	2.8 mm	455742	F
d) Longitud	8 - 17 mm						
e) Diámetro Ø	3.0 - 5.0 mm						
f) Diámetro cuello Ø	2.0, 2.5, 2.8 mm						



INCLUIDO

Los implantes **KOS® X CLASSIC** son suministrados incluyendo:
Lab-set REF 462353, compuesto por:



Análogo doble de plástico
IA4/IAU (Plástico)
462111



Pilar grande

Toma de impresión & Pilar calcinable,
encaja en las tres muescas verticales
PA X (Plástico calcinable)
462136



Pilar pequeño

Toma impresión & Pilar calcinable rotatorio
TSPA 4 (Plástico Calcinable)
462029

ACCESORIOS

Análogo IAB

Pack de 5

REF462106

Precio cat. B



Toma impresión TSPA 5

Pack de 5

REF462030

Precio cat. B

La toma de impresión roja y el análogo rojo son
redondos (rotatorios).

Nota

TSPA 4 es parte del conjunto de laboratorio estándar, pero NO PUEDE usarse para **KOS® X CLASSIC**. TSPA 4 solo se puede utilizar en implantes de pilar pequeño, que se pueden encontrar en la aplicación extendida del sistema Ihd Dental **KOS®**.

VENTAJAS

DEL SISTEMA DE IMPLANTES ENDOOSEOS ALLFIT KOS® B



Adecuado para puentes
en un rango de
carga reducida

Implante doblable
que ofrece doble
seguridad:

1. Reducción
del torque por
precompresión ósea
con expansores KDS

2. Pilar de seguridad
con punto de rotura
predeterminado y
doble escuadra



IMPLANTES KOS® B

Implantes **KOS® B** con cuello doblable (insertar después del fresado y la preparación previa con el expansor **KDS**). Adecuado para puentes en rangos de carga reducida (no apto para unitarios). Ti6AL4V. El implante doblable ahora ofrece doble seguridad:

1. Reducción del torque por precompresión ósea con expansores **KDS**
2. Pilar de seguridad con punto de rotura predeterminado y doble escuadra

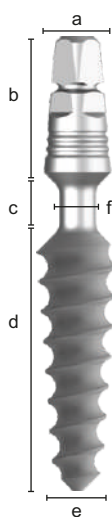

Descripción	Código KDS	Diámetro Ø	longitud	REF	Precio cat.
KOS B 3.0 15	C	3.0 mm	15 mm	455160	F
KOS B 3.2 12	D	3.2 mm	12 mm	455162	F
KOS B 3.2 15	E	3.2 mm	15 mm	455161	F
KOS B 3.7 12	F	3.7 mm	12 mm	455164	F
KOS B 3.7 15	G	3.7 mm	15 mm	455165	F
KOS B 4.1 15	L	4.1 mm	15 mm	455166	F
KOS B 4.1 17	M	4.1 mm	17 mm	455167	F

El punto predeterminado de fractura integrado en el pilar evita la torsión del cuello del implante. Sin embargo, el lecho del implante debe siempre precomprimirse utilizando el expansor óseo **KDS** determinado.

- a) Diámetro pilar Ø 3.35 mm
- b) Altura 6.8 mm
- c) Longitud cuello 3.0 mm
- d) Longitud 12 - 17 mm
- e) Diámetro Ø 3.0 - 4.1 mm
- f) Cuello Ø 1.8 mm

Torque máximo de inserción 45 Ncm



INCLUIDO

Los implantes **KOS® B** son suministrados incluyendo:
! Lab-set REF 462353, compuesto por:



Análogo doble

IA4/IAU (Plástico)

462111

Pilar grande



Toma de impresión & Pilar calcinable, encaja en las tres muescas verticales PA X (Plástico calcinable)

462136

Pilar pequeño



Toma impresión & Pilar calcinable rotatorio

TSPA 4 (Plástico calcinable)

462029

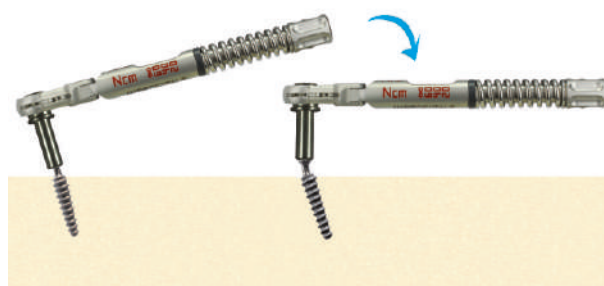

Después de la inserción, los implantes **ALLFIT KOS® B** se pueden doblar a la posición deseada utilizando el transportador de inserción y la carraca de torque. Doblado máximo recomendado: 15 °. Solo puede tener lugar un proceso de doblado. El transportador de CA debería usarse en el maxilar porque aporta una mejor guía de inserción.

Nota

PA X es parte del conjunto de laboratorio estándar, pero **NO PUEDE** usarse para **ALLFIT KOS® B**. PA X solo se puede utilizar en implantes de pilar grande, que se pueden encontrar en la aplicación extendida del sistema **lhde Dental ALLFIT KOS®**.



TOMAS DE IMPRESION Y ACCESORIOS DE LABORATORIO

	Descripción	Unidades	Código	REF	Precio cat.
	Toma impresión pilar pequeño, plástico calcinable, rotatoria	Pack de 5	TSPA 4	462029	B
	Toma impresión pilar pequeño, plástico calcinable, antirrotatoria	Pack de 5	TSKPA 4	462028	B
	Análogo doble, plástico Para pilar pequeño y grande	Pack de 5	IA4/IAU	462111	B
	Análogo doble metálico, Ti6AL4V Para pilar pequeño y grande	1 pieza	IA4/IAU	462112	A
	Pilar plástico calcinable y base para provisionales Para Pilar pequeño Altura 7 mm, blanco, rotatorio	Pack de 5	PO4	462088	B
	Pilar plástico calcinable y base para provisionales Para Pilar pequeño Altura 7 mm, blanco, antirrotatorio	Pack de 5	PO4A	462089	B

* TSPA 4 y 5 para toma de impresiones en pilares de implantes rectificadas (tallados). El anillo del pilar constituye el límite inferior mínimo de transferencia de la cabeza del pilar. La impresión se vacía con yeso extraduro o resina epoxi. Para estas técnicas no se necesitan análogos de implantes.

ANALOGO DE ESCANER

Análogo para escáner para pilar grande y pequeño. Estos análogos no necesitan rociarse con pintura en spray. Se pueden sacar del modelo (antirrotatorios). Publicaciones de impresiones coincidentes: TSPA 4 y TSPA 5

	Descripción	REF	Precio cat.
IAS 4 	Análogo escáner IAS 4, plástico Para pilar pequeño,	462019	B
IAS 5 	Análogo escáner IAS 5, plástico Para pilar grande, plástico	462020	B

Ejemplo autodescription de los análogos escaneados

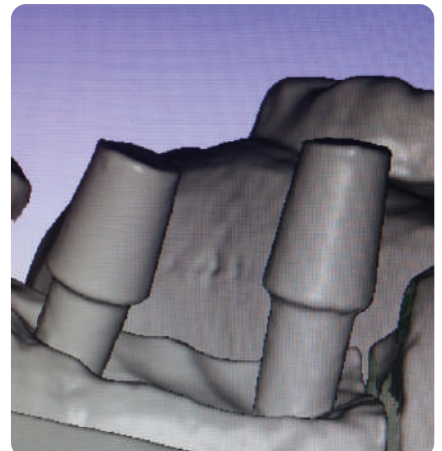

ADAPTADORES DE ANGULACION CEMENTABLES (Ti6AL4V)

Estos adaptadores se cementan sobre los implantes **ALLFIT KOS®** para compensar la dirección de inserción (angulación). Se utilizan preferentemente cementos de resina. La cabeza del implante y el adaptador (por su parte interna) deben asperizarse ligeramente previamente. La proyección que sobresale del pilar del implante se retira (se talla). La impresión se toma directamente sobre el adaptador.

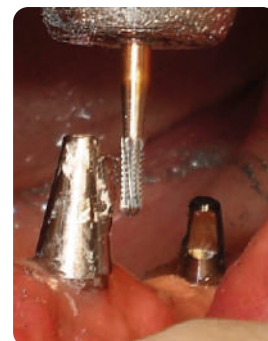

	Descripción	Código	REF	Precio cat.
	Adaptador, 15°, Ti6AL4V Para pilar pequeño	AA15 KK	462036	C
	Adaptador, 25°, Ti6AL4V Para pilar pequeño	AA25 KK	462046	C
	Adaptador, 15°, Ti6AL4V Para pilar grande	AA5 15°	462052	C
	Adaptador, 25°, Ti6AL4V Para pilar grande	AA5 25°	462053	C

ADAPTADOR DE ANGULACION CALCINABLE

El técnico dental utiliza estos adaptadores para modelar las estructuras de los puentes. En la prueba de metal, el dentista retira (talla) las proyecciones que sobresalen del pilar.

	Descripción	Altura	Código	REF	Precio cat.
	Adaptador 15°, plástico calcinable Para pilar pequeño tallable y calcinable Pack de 5	7.5	AAL 15 KK	462045	C

ANALOGO LABORATORIO

	Descripción	Código	REF	Precio cat.
	Análogo para adaptador de angulación, Ti6AL4V Para pilar pequeño 15° y 25°	AAA	462049	B

CALCINABLE Y TOMA DE IMPRESION

	Descripción	Código	REF	Precio cat.
	Pilar plástico calcinable y toma de impresión para AAA Pack de 5	PA AAA	462050	B

INSTRUMENTAL EXPANSORES OSEOS KDS

Para todos los implantes **ALLFIT KOS® B**; los expansores óseos **KDS** están disponibles como herramientas para crear el lecho definitiva del implante. Básicamente, para cada implante antes de su inserción se debe realizar una compresión ósea con el expansor óseo **KDS** correspondiente. Al insertar el expansor **KDS**, se puede verificar si el implante **ALLFIT KOS® B** se puede insertar en el hueso de manera fácil y completa.

Se pueden utilizar para realizar expansiones en crestas alveolares estrechas para la inserción de implantes compresivos **ALLFIT KOS® CLASSIC**.

Fabricados en aleación de titanio Ti6Al4V Eli mecanizado. Se utiliza con los transportadores de pilar pequeño IT K, ITS K o ITX K utilizando la carraca de torque TW2 (torque máx. 45 Ncm), o alternativamente con la carraca RAT 2. Envase: 1 pieza, no estéril

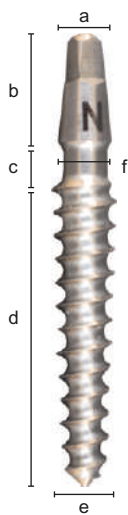

Descripción	Código KDS	Diámetro Ø	Longitud	Cuello Ø	REF	Precio cat.
KDS 3.0 10	A	3.0 mm	10 mm	2.0 mm	455212	F
KDS 3.0 12	B	3.0 mm	12 mm	2.0 mm	455213	F
KDS 3.0 15	C	3.0 mm	15 mm	2.0 mm	455214	F
KDS 3.2 12	D	3.2 mm	12 mm	2.5 mm	455223	F
KDS 3.2 15	E	3.2 mm	15 mm	2.5 mm	455224	F
KDS 3.7 12	F	3.7 mm	12 mm	2.8 mm	455233	F
KDS 3.7 15	G	3.7 mm	15 mm	2.8 mm	455234	F
KDS 4.1 8	H	4.1 mm	8 mm	2.8 mm	455241	F
KDS 4.1 10	I	4.1 mm	10 mm	2.8 mm	455242	F
KDS 4.1 12	K	4.1 mm	12 mm	2.8 mm	455243	F
KDS 4.1 15	L	4.1 mm	15 mm	2.8 mm	455244	F
KDS 4.1 17	M	4.1 mm	17 mm	2.8 mm	455245	F
KDS 4.1 19	N	4.1 mm	19 mm	2.8 mm	455246	F

a) Pilar Ø	3.35 mm
b) Altura pilar	6.8 mm
c) Longitud cuello	3 mm
d) Longitud	8 - 19 mm
e) Diámetro Ø	3.0 - 4.1 mm
f) Cuello Ø	2.0 - 2.8 mm

Los expansores óseos **KDS** se pueden atornillar fácilmente con los transportadores de inserción adecuados y se pueden volver a desatornillar inmediatamente después de alcanzar la profundidad de inserción completa. Posteriormente, se inserta el implante **ALLFIT KOS® B**. Con el implante **ALLFIT KOS® B** (doblable) el uso de los expansores óseos **KDS** es obligatorio independientemente de la región, de modo que las fuerzas de corte que se producen durante la inserción no fracturen el cuello del implante.

No usar con implantes ALLFIT KOS® con microespiras

VENTAJAS

DEL SISTEMA DE IMPLANTES ENDOOSEOS
ALLFIT KOS® PLUS



Surcos verticales para protección antirrotatoria

Sin microgap

espira apical de corte lisa para oseofijación en la cortical/es remotas

Combina las ventajas del implante compresivo con las ventajas del implante cortico-basal

Además de compresión ósea también hay oseofijación en la cortical opuesta (2a y 3a cortical)

Cuerpo grabado superficie especial NO-ITIS® LASER

Optima estabilidad primaria gracias a las microespiras y a la agresiva rosca apical

Pueden ser usados en el maxilar y en la mandíbula

Fabricados en aleación de titanio de alta resistencia



Superficie
No-Itis Láser

IHDE DENTAL

IMPLANTES ALLFIT KOS® PLUS

Los implantes **ALLFIT KOS® PLUS** cuentan con una espira apical de corte lisa para oseofijación en la cortical remota. **ALLFIT KOS® Plus** combina las ventajas del implante de compresión con las ventajas del implante cortico-basal: además de la compresión ósea, también hay anclaje en la 2a/3a cortical (cortical/es opuestas). Se puede usar en el maxilar y en la mandíbula. Fabricado con aleación de titanio Ti6Al4V. Superficie grabada NO-ITIS® LASER. Transportador manual de inserción: IT2 BCS



Descripción	Cuello Ø	Espira compresiva	Longitud	REF	Precio cat.
KOS 3.7 9+3	2.5 mm	9 mm	12 mm	455800	G
KOS 3.7 11+3	2.5 mm	11 mm	14 mm	455801	G
KOS 3.7 13+3	2.5 mm	13 mm	16 mm	455802	G
KOS 3.7 16+3	2.5 mm	16 mm	19 mm	455803	G
KOS 3.7 20+3	2.5 mm	20 mm	23 mm	455804	G
KOS 4.1 6+3	2.8 mm	6 mm	9 mm	455810	G
KOS 4.1 9+3	2.8 mm	9 mm	12 mm	455811	G
KOS 4.1 11+3	2.8 mm	11 mm	14 mm	455812	G
KOS 4.1 13+3	2.8 mm	13 mm	16 mm	455813	G
KOS 4.1 20+3	2.8 mm	20 mm	23 mm	455814	G
KOS 5.0 6+3	2.8 mm	6 mm	9 mm	455820	G
KOS 5.0 9+3	2.8 mm	9 mm	12 mm	455821	G
KOS 5.0 11+3	2.8 mm	11 mm	14 mm	455822	G
KOS 5.0 13+3	2.8 mm	13 mm	16 mm	455823	G

a) Pilar Ø	3.9 mm
b) Altura pilar	7.2 mm
c) Longitud cuello	3.5 mm
d) Longitud	9 - 23 mm
e) Espirra apical Ø	4.5 mm
f) Área de anclaje 2º/3ª cortical	3.0 mm
g) Región espira compresiva	6 - 20 mm
h) Diámetro Ø	3.7 / 4.1 / 5.0 mm
i) Cuello Ø	2.5 / 2.8 mm



INCLUIDO

Los implantes **ALLFIT KOS® Plus** son suministrados incluyendo:
Lab-set REF 462353, compuesto por:



Análogo doble
IA4/IAU. Plástico
462111

Pilar grande



Toma de impresión & Pilar calcinable,
encaja en las tres muescas verticales
PA X. Plástico calcinable
462136

Pilar pequeño



Toma impresión & Pilar calcinable rotatorio
TSPA 4. Plástico calcinable
462029

ACCESORIOS

Análogo IAB		Toma impresión TSPA 5
Pack de 5		Pack de 5
Plástico		Plástico calcinable
REF462106		REF462030
Precio cat. B		Precio cat. B

La toma de impresión roja y el análogo rojo son redondos (rotatorios).

Nota

TSPA 4 es parte del conjunto de laboratorio estándar, pero **NO PUEDE** usarse para **ALLFIT KOS® Plus**. TSPA 4 solo se puede utilizar en implantes de pilar pequeño, que se pueden encontrar en la aplicación extendida del sistema Ihd Dental **ALLFIT KOS®**.

EJEMPLO DE USO DEL IMPLANTE ALLFIT KOS® PLUS

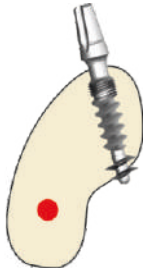

Anclaje bicortical de un implante ALLFIT KOS® Plus

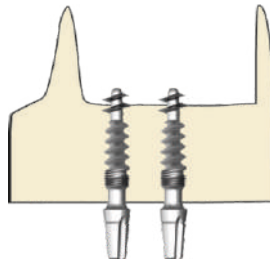

Anclaje bicortical de un implante ALLFIT KOS® Plus

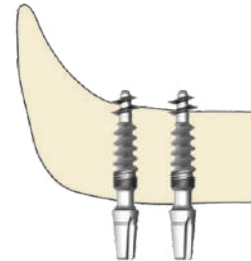

Anclaje bicortical de implantes ALLFIT KOS® Plus (Ø 3.7 and 4.1) en el área del seno maxilar

NOTA: ALLFIT KOS® Plus solo puede ser operado / utilizado por usuarios válidamente autorizados. Las partes pulidas del implante pueden penetrar un máximo de 1,5 mm en la cortical opuesta. Para una indicación dada (min. tres implantes estables, calidad ósea suficiente, etc.). Los implantes KOS® Plus son adecuados para carga funcional inmediata.

VENTAJAS

DEL SISTEMA DE IMPLANTES ENDOOSEOS
ALLFIT KOS® TX



Implante de
compresión con
un cuello extendido
liso y doblable

Para anclajes
en la tuberosidad
y en regiones con
gran espesor de
mucosa

se usa preferiblemente
sin levantar colgajo

El Ø nominal
se alcanza en la
parte más ancha
de la espira
compresiva



IMPLANTES ALLFIT KOS® TX

ALLFIT KOS® TX es un implante de compresión con un cuello extendido liso (6 mm) y doblable para su anclaje en la tuberosidad y en regiones con gran espesor de mucosa. Las partes rugosas de la espira de compresión deben quedar completamente sumergidas en el hueso. el implante ALLFIT KOS® TX se usa preferiblemente sin levantar colgajo. El diámetro nominal se alcanza en la parte más ancha de la espira de compresión. Ti6AL4V.

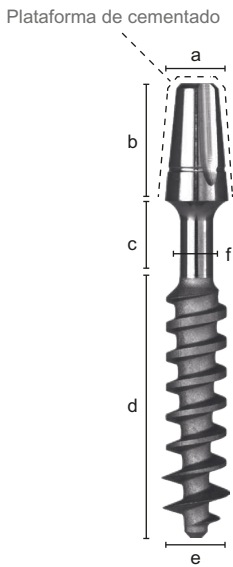

a) Pilar Ø	3.9 mm
b) Altura pilar	7.2 mm
c) Longitud cuello	6 mm
d) Longitud	12 - 21 mm
e) Max. Ø endoóseo	4 mm
f) Cuello Ø	2 mm

Máximo torque de inserción: 80 Ncm

Descripción	Diámetro Ø	Longitud	REF	Precio cat.
KOS TX 3.0 12	3 mm	12 mm	455001	F
KOS TX 3.0 15	3 mm	15 mm	455002	F
KOS TX 3.0 18	3 mm	18 mm	455003	F
KOS TX 3.7 12	3.7 mm	12 mm	455005	F
KOS TX 3.7 15	3.7 mm	15 mm	455006	F
KOS TX 3.7 18	3.7 mm	18 mm	455007	F
KOS TX 4.0 12	4 mm	12 mm	455175	F
KOS TX 4.0 15	4 mm	15 mm	455176	F
KOS TX 4.0 18	4 mm	18 mm	455177	F
KOS TX 4.0 21	4 mm	21 mm	455178	F



INCLUIDO

Los implantes ALLFIT KOS® TX suministrados incluyendo:
Lab-set REF 462353, compuesto por:



Análogo doble
IA4/IAU, plástico
462111

Pilar grande



Toma de impresión & Pilar calcinable,
encaja en las tres muescas verticales
PA X, plástico calcinable
462136

Pilar pequeño



Toma impresión & Pilar calcinable rotatorio
TSPA 4, plástico calcinable
462029

ACCESORIOS









Análogo IAB		Toma impresión TSPA 5
Pack de 5		Pack de 5
Plástico		Plástico calcinable
REF462106		REF462030
Precio cat. B		Precio cat. B

La toma de impresión roja y el análogo rojo son redondos (rotatorios).

Nota

TSPA 4 es parte del conjunto de laboratorio estándar, pero NO PUEDE usarse para ALLFIT KOS® TX. TSPA 4 solo se puede utilizar en implantes de pilar pequeño, que se pueden encontrar en la aplicación extendida del sistema Ihde Dental ALLFIT KOS®.

INTRUMENTAL (SS) - TRANSPORTADORES DE INSERCIÓN

	Descripción	Código	REF	Precio cat.
	 Transportador medio, para pilar grande Usar con carraca carraca de torque TW2 o RAT 2	IT2 BCS	900030	E
	 Transportador corto, para pilar grande Usar con carraca carraca de torque TW2 o RAT 2	IT2 S BCS	900038	E
	 Transportador de CA, longitud 23 mm para pilar grande	IT2W	900039	E
	 Adaptador para implantes de pilar grande Para mango 311431 (ver pag. 50)	AHB	900037	F

TOMAS DE IMPRESION Y ACCESORIOS DE LABORATORIO

	Descripción	Unidades	Código	REF	Precio cat.
	Toma impresión pilar grande. Rotatoria. Plástico calcinable	Pack of 5	TSPA 5*	462030	B
	Toma impresión pilar grande. Material POM Antirrotatoria. Plástico calcinable	Pack of 5	PA X	462136	B
	Análogo doble, plástico Para pilar pequeño y grande	Pack de 5	IA4/IAU	462111	B
	Análogo doble, Ti6AL4V Para pilar pequeño y grande	1 pieza	IA4/IAU	462112	A
	Plástico calcinable para pilar grande Rotatorio	Pack de 5	POB	462086	B

* TSPA 4 y 5 para toma de impresiones en pilares de implantes rectificadas (tallados). El anillo del pilar constituye el límite inferior mínimo de transferencia de la cabeza del pilar. La impresión se vacía con yeso extraduro o resina epoxi. Para estas técnicas no se necesitan análogos de implantes.

VENTAJAS

DEL SISTEMA DE IMPLANTES ENDOOSEOS
ALLFIT KOS® MU

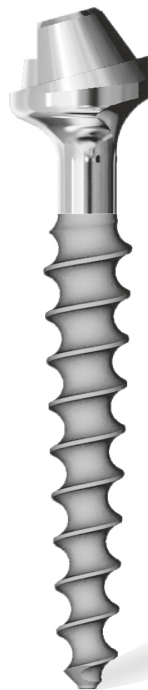

Característica
de pre-angulación
de 15°

Adicionalmente
pueden doblarse
usando el
transportador

En conjunción
con las clínicamente
posibles posiciones
rotacionales de pilar,
se pueden realizar
virtualmente todas
las angulaciones.

Fabricados en
aleación de titanio
de alta resistencia



IMPLANTES ALLFIT KOS® MU

Los implantes ALLFIT KOS® MU presentan una pre-angulación de 15 grados. ALLFIT KOS® MU puede doblarse adicionalmente utilizando el transportador de inserción. Junto con las posiciones rotacionales clínicamente posibles de la cabeza, se pueden realizar virtualmente todas las angulaciones. Material Ti6Al4V

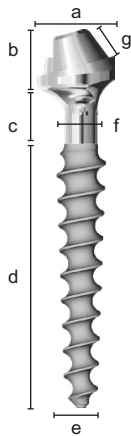

Descripción	Diámetro Ø	Longitud	REF	Precio cat.
KOS MU 3.0 15	3.0 mm	15 mm	455830	L
KOS MU 3.2 12	3.2 mm	12 mm	455838	L
KOS MU 3.2 15	3.2 mm	15 mm	455839	L
KOS MU 3.7 10	3.7 mm	10 mm	455840	L
KOS MU 3.7 12	3.7 mm	12 mm	455841	L
KOS MU 3.7 15	3.7 mm	15 mm	455831	L
KOS MU 4.1 8	4.1 mm	8 mm	455842	L
KOS MU 4.1 10	4.1 mm	10 mm	455843	L
KOS MU 4.1 12	4.1 mm	12 mm	455832	L
KOS MU 4.1 15	4.1 mm	15 mm	455833	L
KOS MU 5.0 10	5.0 mm	10 mm	455834	L
KOS MU 5.0 12	5.0 mm	12 mm	455835	L

a) Pilar Ø	4.8 mm
b) Altura pilar	3.7 mm
c) Altura transmucosa	3 mm
d) Longitud	8 - 15 mm
e) Diámetro endoóseo Ø	3.0 - 5.0 mm
f) Cuello Ø	2 mm
g) Altura de la pieza de conexión	2 mm
Tornillo protésico	SFK MU



















LAB SET MULTI-UNIT



Descripción	Código	REF	Precio cat.
Base de titanio (Ti6AL4V) Usar con tornillo SF K MU (Ti6AL4V)	T-Base MU	418188	
Pilar plástico calcinable Usar con T-Base MU y tornillo SF K MU	PA2 MU	418189	
Tornillo protésico (Ti6AL4V) Para KOS® MU y BCS® MU	SF K MU	418164	
SET COMPLETO		418289	E

ACCESORIOS PARA IMPLANTES DE UNA PIEZA MULTI-UNIT

	Descripción	Código	REF	Precio cat.
	Transportador para KOS® MU, BCS® MU & Hexacone Plus MU 15° (SS) Usar con los transportadores de inserción IT2 BCS, IT2 S BCS, AH MU Destornillador HT 1.25	ITX MU15	418203	F
	Transportador medio (SS) Para pilar grande Usar con carraca de torque TW2 o RAT2 , longitud 19 mm	IT2 BCS	900030	E
	Transportador corto (SS) Para pilar grande Usar con carraca de torque TW2 o RAT2 , longitud 7 mm	IT2 S BCS	900038	E
	Adaptador para mango (SS) Encaja en ITX MU15 (REF 418203)	AH-MU	900041	F
	Destornillador (SS) Hexagonal 1.25, longitud 14 mm corto	HTS 1.25	425101	C
	Destornillador (SS) Hexagonal 1.25, longitud 21 mm medio	HT 1.25	425100	C
	Destornillador (SS) hexagonal 1.25, longitud 45 mm largo	HTX 1.25	425102	C
	Scan-Body para implantes MU, plástico Incl. tornillo SSA MU (Ti6AL4V) Esterilizable, dos partes, material Ti6Al4V	SAB MU	418205	D
Piezas para conexión pasiva de la estructura del puente	 Tornillo protésico para KOS® MU and BCS® MU (Ti6AL4V)	SF K MU	418164	B
	 Pilar plástico calcinable Usar con T-Base MU y SF K MU	PA2 MU	418189	B
	 Base de titanio* (Ti6AL4V) Usar con SF K MU (REF 418164) Para Hexacone Plus MU, BCS® MU, KOS® MU	T-Base MU	418188	B
Partes para técnica UCLA	 Tornillo protésico (Ti6AL4V) Para KOS® MU y BCS® MU	SF K MU	418164	B
	 Pilar plástico calcinable UCLA Directo a implante El tornillo SF K MU se vende por separado	PA MU	418119	B
Partes para técnica UCLA & conexión pasiva	 Análogo de laboratorio para implantes MU* (Ti6AL4V) Para implantes BCS MU, KOS MU, Hexacone MU	IA K MU	418159	B
	Tornillo largo para uso protésico o como tornillo para toma impresión HLT MU (Ti6AL4V) Destornillador: HT 1.25, material Ti6Al4V	SFL MU	418168	B
	Toma impresión cubeta abierta Recta (Ti6AL4V) Se suministra con SFL MU incluido	HLT MU	418162	C
	Pilar provisional (Ti6AL4V) SF K MU o SFL MU se venden por separado	TC MU	418161	D

Set extensión caja quirúrgica KOS®

Para todos los implantes MU

APLICACION DE IMPLANTES MULTI-UNIT DE UNA SOLA PIEZA

1.

Apriete el tornillo SFL MU con el destornillador HT 1.25.

Fije la toma de impresión con el tornillo largo, luego tome la impresión.

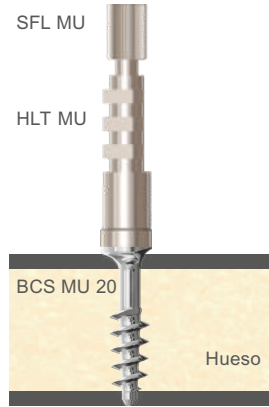

4.

Se chorrea por su parte externa la T-Base MU y se limpia.

La estructura del puente está chorreada en su parte interna en el área de los implantes



2.

Conecte la toma de impresión al análogo del implante (IA K MU) y vacíe la impresión con yeso.

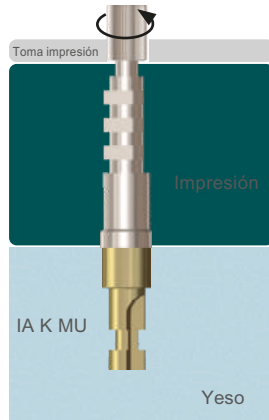

5.

Todas T-Base MU se fijan a los implantes con el tornillo SF K MU o el tornillo largo SFL MU. Luego, todas las T-Base MU se pegan con cemento adhesivo a la estructura del puente. Esto garantiza un ajuste pasivo. Se elimina el exceso de composite y se pule la zona.



3. a

Conecte PA MU con SF K MU en el análogo IA K MU. Apriete el tornillo SFL MU con el destornillador HT 1.25.

Ahora se puede modelar y crear la estructura. Sobre esta estructura es posible hacer un recubrimiento con acrílico, composite y cerámica.



6.

Ahora el puente puede atornillarse pasivamente con el tornillo SF K MU. Las troneras de los tornillos se cierran con material de relleno temporal o composite, teniendo en cuenta que debe ser posible posteriormente el acceso.

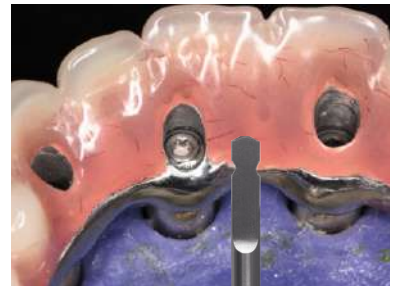

3. b

T-Base se coloca sobre el análogo y se fija con el tornillo SF K MU. El calcinable PA2 MU se monta en la parte superior de la T-Base MU.

Ahora se puede modelar y crear la estructura. Sobre esta estructura es posible hacer un recubrimiento con acrílico, composite y cerámica.

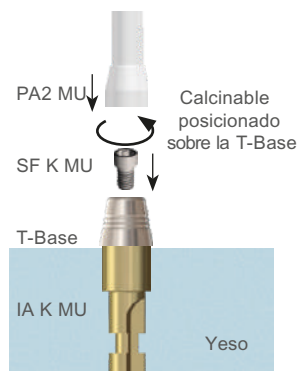

Aplicación Transportador MU

Ejemplo de colocación del transportador ITX MU15 en el implante BCS®MU/KOS®MU.

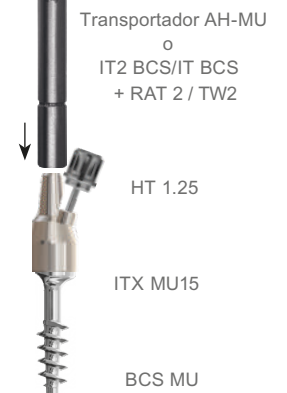

VENTAJAS

DEL SISTEMA DE IMPLANTES ENDOOSEOS
ALLFIT KOS® K



Con pilar de bola

Implante
de precisión
perfectamente
fabricado

Usado para la
fijación de prótesis
con retenedores
de nylon

Fabricados en
aleación de titanio
de alta resistencia



Superficie
No-Itis Láser

IHDEDENTAL

IMPLANTES ALLFIT KOS® K

Implante de precisión perfectamente fabricado con aleación de titanio altamente resistente a la fractura Ti6Al4V. Los implantes ALLFIT KOS® K con pilar de bola se utilizan para la fijación de prótesis con retenedores.

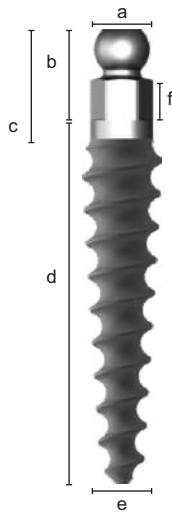

Descripción	Código KDS	Diámetro Ø	Longitud	Cuello Ø	REF	Precio cat.
KOS K 3.0 12	B	3.0 mm	12 mm	2.0 mm	455152	F
KOS K 3.0 15	C	3.0 mm	15 mm	2.0 mm	455150	F
KOS K 3.7 12	F	3.7 mm	12 mm	2.8 mm	455154	F
KOS K 3.7 15	G	3.7 mm	15 mm	2.8 mm	455155	F
KOS K 4.1 15	L	4.1 mm	15 mm	2.8 mm	455156	F

a) Pilar de bola Ø	2.5 mm
b) Altura pilar	4.1 mm
c) Altura cuello + pilar	5.6 mm
d) Longitud	12 - 15 mm
e) Diámetro Ø	3.0 / 3.7 / 4.1 mm
f) Altura hexágono	1.8 mm

ACCESORIOS

Descripción	Unidades	Código	REF	Precio cat.
IAK Análogo de laboratorio (Ti6AL4V)	Pack de 1	IAK	455180	B
(PRODUCTOS EXTERNOS)				
Retenedor plástico transparente. Fuerza de remoción 1200 grs.	Pack de 2	NC	465028	A1
Retenedor plástico rosa. Fuerza de remoción 800 grs.	Pack de 2	NC 1	465029	A1
Retenedor plástico amarillo Fuerza de remoción 500 grs.	Pack de 2	NC 2	465030	A1
Verde; fuerte	Pack de 2	R-NC	465034	A1
Rosa; medio	Pack de 2	R-NC 1	465033	A1
Naranja; blando	Pack de 2	R-NC 2	465032	A1
Cofia de metal para retenedores de Nylon, (Ti6AL4V)		H	465031	B
Bola plástico calcinable con conector para barras.		PA SB		A





ADAPTADOR DE BOLA CEMENTABLE (BOLA DE REPUESTO)

	Descripción	REF	Precio cat.
	Adaptador de bola para implantes ALLFIT KOS® K, cementable (Ti6AL4V)	462051	B
			

INSTRUMENTAL (SS) - TRANSPORTADORES ALLFIT KOS®

	Descripción	Tipo	Longitud	Código	REF	Precio cat.
	Para KOS, KOS B, KDS	largo	20 mm	IT K	462320	D
	Parar KOS, KOS B, KDS	extra-largo	45 mm	ITX K	462321	D
	Para KOS, KOS B, KDS	corto	7 mm	ITS K	462322	D
	Para KOS, KOS B, KDS Solamente para CA de W+H con sistema "Hexagon"	CA / Hexagon	23 mm	ITWH K	462323	D
	Para KOS, KOS B, KDS	CA	23 mm	ITW K	462331	D
	Para KOS K	largo	20 mm	IT TB K	462327	D
	Para KOS B Llave de emergencia para recuperación KOS® B	largo	20 mm	Tool E	462377	D

INSTRUMENTAL (SS)

	Descripción	Longitud	Código	REF	Precio cat.
	Alargador de fresas Alarga 19 mm		DX 2	500704	D
	Sonda estandarizada, escala 1 mm. Para mediciones radiológicas	22 mm	PDG	425400	A
	Pin de medición radiológica Ajusta en el lecho de la fresa DOS 1		CDG	420329	A
	Carraca para todos los destornilladores y transportadores		RAT 2	425051	K
	Carraca de torque 10-70 Ncm		TW2 *	425402	S

* Se recomienda recalibrar la carraca de tórque una vez al año.

FRESA BONE CUTTER

	Descripción	Longitud	Código	REF	
	Fresa Bone Cutter corta para FG	30 mm	SHMC S	90030	F
	Fresa Bone Cutter larga para FG	36 mm	SHMC L	90031	F

INSTRUMENTAL - MANGO CON BLOQUEO AUTOMÁTICO (NO DESMONTABLE)

Por favor tenga en cuenta las instrucciones de limpieza, puede descargarlas en: www.implant.com/en/downloads



Longitud
110 mm



REF
311431

Precio cat.
V

FRESAS

Descripción	Longitud	Código	REF	Precio cat.
 BCD 1 Adapter	100 mm	BCD 1 Adapter	310511	F
 Twist Drill	110 mm	Twist Drill 2.0	310512	F

TRANSPORTADORES

Descripción	Longitud	Código	REF	Precio cat.
 Para KOS®, KOS® B, KDS, BCS 3.5, BCS 4.5	70 mm	Adapter AHK	462319	D
 Para KOS® X, KOS® TX, KOS® Plus, BCS 3.6, BCS 4.6, ab > 5.5	70 mm	Adapter AHB	900037	F

CAJA QUIRURGICA MANGOS PARA IMPLANTES ALLFIT KOS®, BCS®, ZSI® Y TPG® UNO

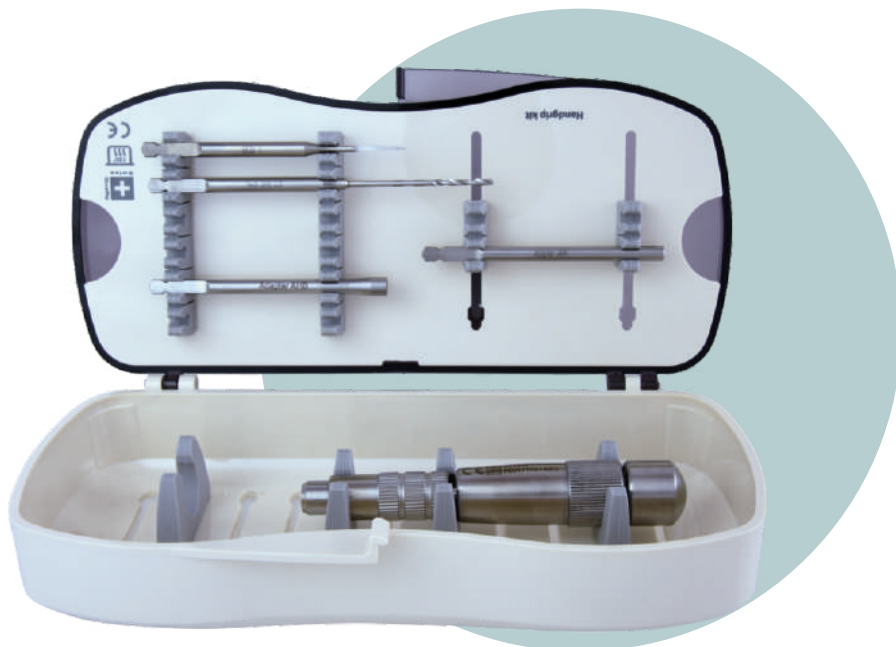

Material: plástico, autoclavable hasta 134°

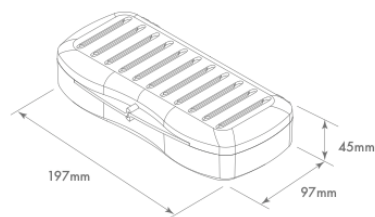

Descripción	Longitud	REF	Price €
Fresa BCD 1 Adapter	100 mm	310511	
Fresa Twist Drill 2.0	110 mm	310512	
Transportador AHK (pilar pequeño)	70 mm	462319	
Transportador AHB (pilar grande)	70 mm	900037	
Mango	110 mm	311431	
Caja quirúrgica mango, sin contenido		60043	bajo pedido
Caja quirúrgica mango, con contenido		S60043	

Por favor lea nuestras instrucciones detalladas para la limpieza y re-esterilización de instrumentos quirúrgicos en <https://implant.com/en/downloads>

CAJA QUIRURGICA PARA IMPLANTES ALLFIT KOS® & BCS®

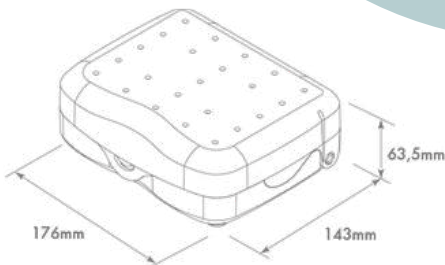
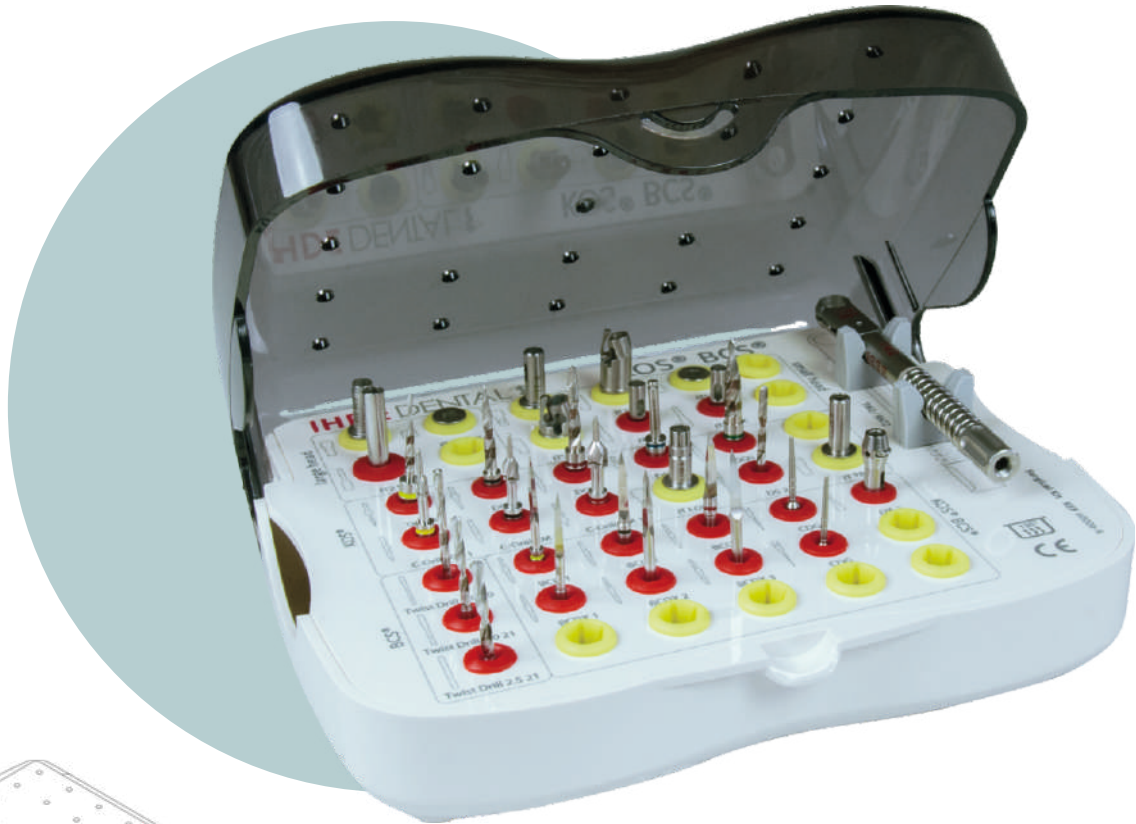

Kit quirúrgico completo para el sistema ALLFIT KOS® y BCS®.
Material: plástico, autoclavable 134 ° C

Descripción	Sistema	Pilar	REF	Descripción	Sistema	REF	Precio €
IT2 BCS	KOS/BCS	grande	900030	Twist Drill 2.0 30	BCS *	90020	
IT2 S BCS	KOS/BCS	grande	900038	Twist Drill 2.0 21	BCS *	90022	
IT2 W	KOS/BCS	grande	900039	Twist Drill 2.5 21	BCS *	90026	
IT K	KOS/BCS	pequeño	462320	BCD 1	KOS/BCS	900240	
ITS K	KOS/BCS	pequeño	462322	BCD 2	KOS/BCS	900241	
ITW K	KOS/BCS	pequeño	462331	BCD 3	KOS/BCS	900242	
ITWH K	KOS/BCS	pequeño	462323	BCDX 1	KOS/BCS	900243	
DOS 1	KOS		455311	BCDX 2	KOS/BCS	900244	
DOS 2	KOS		455312	BCDX 3	KOS/BCS	900245	
DOS 3	KOS		455313	CDG	KOS/BCS	420329	
DOS 4	KOS		455314	CDG	KOS/BCS	420329	
DOS 5	KOS		455315	DX 2	KOS/BCS	500704	
C-Drill KM 1	KOS		455300	TW2	KOS/BCS	425402	
C-Drill KM 2	KOS		455301				
C-Drill KM 3	KOS		455302	Caja quirúrgica, sin contenido		60006-K	bajo pedido
DS 2	KOS		425001	Caja quirúrgica, con contenido		S60006-K	
IT TB K	KOS		462327				

* El contenido para el sistema BCS® es opcional

CAJA QUIRURGICA TOPES DE FRESA ALLFIT KOS®

Este kit quirúrgico contiene todas las fresas DOS y topes de fresas para el sistema ALLFIT KOS®.
Material: plástico, autoclavable hasta 134° C.

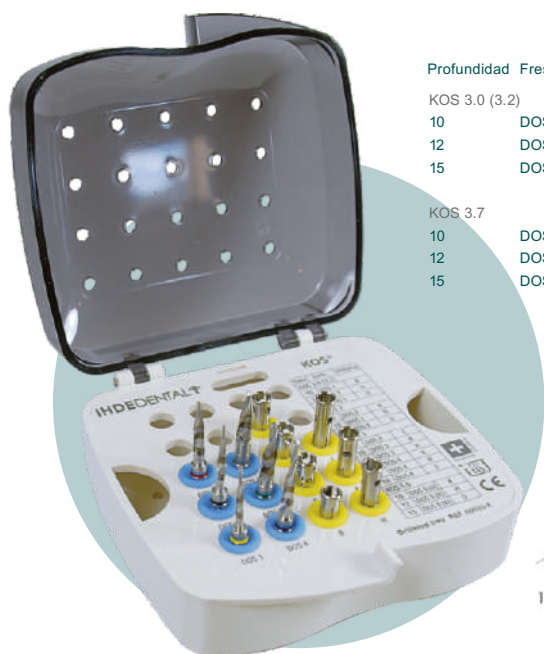

Profundidad	Fresas	Topes	Profundidad	Fresas	Topes
KOS 3.0 (3.2)			KOS 4.1		
10	DOS 1	K	8	DOS 3	L
12	DOS 1	H	10	DOS 3	K
15	DOS 1	D	12	DOS 3	H
			15	DOS 4	K
			17	DOS 4	H
KOS 3.7			19	DOS 4	F
10	DOS 2	K	KOS 5.0		
12	DOS 2	H	10	DOS 5 (6)	K
15	DOS 2	D	12	DOS 5 (6)	H
			15	DOS 5 (6)	D

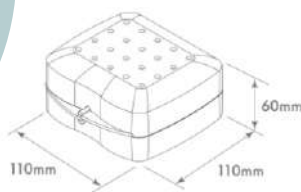

Descripción	REF	Price €
Tope de fresa B	500882	
Tope de fresa C	500883	
Tope de fresa D	500884	
Tope de fresa F	500886	
Tope de fresa H	500888	
Tope de fresa K	500891	
Tope de fresa L	500892	
Fresa DOS 1	455311	
Fresa DOS 2	455312	
Fresa DOS 3	455313	
Fresa DOS 4	455314	
Fresa DOS 5	455315	
Fresa DOS 6	455316	
Caja quirúrgica con contenido	60033-K	

DEMOSTRADO CIENTÍFICAMENTE

Las fresas Heatless® de Dr. Ihde Dental generan un 55% menos de calor que las fresas tradicionales de otros fabricantes. Esto hace posible utilizar velocidades de rotación más altas: entre 3.000 y 5.000 rpm, se recomienda con una técnica de fresado intermitente y abundante irrigación externa.

CAJA QUIRURGICA STARTER TRAY ALLFIT KOS®

Este kit quirúrgico contiene todas las fresas e instrumental para los primeros trabajos con el sistema KOS®.
Material: plástico, autoclavable hasta 134° C.

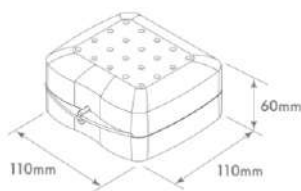
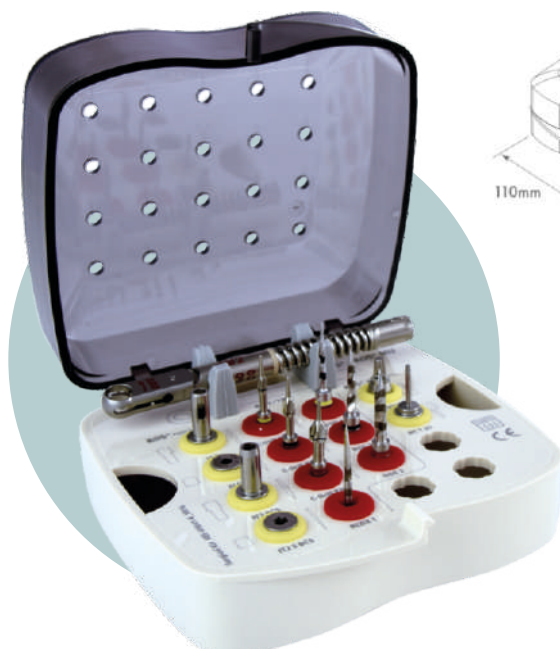

Descripción	REF	Precio €
IT K	462320	
ITS K	462322	
C-Drill KM 1	455300	
C-Drill KM 2	455301	
C-Drill KM 3	455302	
IT 2 BCS	900030	
IT 2 S BCS	900038	
DOS 1	455311	
DOS 2	455312	
DOS 3	455313	
BCDX 1	900243	
Carraca de torque TW2	425402	
HT 1.25	425100	Contenido opcional
ITX MU 15	418203	
Caja quirúrgica KOS Mini con contenido	60041-K	
Caja quirúrgica KOS Mini sin contenido	S60041-K	bajo pedido

INDICACIONES PARA IMPLANTES ALLFIT KOS® II KOS® Micro

- Anclaje de coronas, puentes y barras, con la presencia de un suministro adecuado de hueso en términos de calidad ósea, anchura y altura ósea.
- Anclaje de prótesis mediante sistemas de barra y ataches
- No deben usarse en combinación con aumentos óseos simultáneos.

RESTRICCIONES PARA LA APLICACIÓN DE IMPLANTES ALLFIT KOS® B

- Estos tipo de implantes solo pueden usarse como implantes de soporte en áreas de carga reducida
- Precisa la férulización de al menos tres y posiblemente varios implantes para la estabilización del arco transversalmente
- Al menos uno/varios implante ALLFIT KOS® o KOS® Micro deben estar involucrado en la construcción
- La restauración protésica debe estar fijada de forma segura (con cementos definitivos)
- No debe usarse para puentes segmentados sin la participación de al menos dos implantes ALLFIT KOS® o KOS® Micro
- En caso de duda, es preferible la utilización de los adaptadores de angulación en implantes ALLFIT KOS® en lugar de los implantes ALLFIT KOS® B
- No debe utilizarse para pilares adicionales en combinación con dientes naturales.
- No debe usarse bajo cargas axiales, así como en casos de mordida profunda en la región anterior maxilar y mandibular
- Máx. ancho de la superficie oclusal 5 mm
- No debe usarse como pilares distales terminales

NOTAS SOBRE EL CUIDADO DE LOS INSTRUMENTOS DE ACERO QUIRÚRGICO

Los instrumentos de acero quirúrgicos pueden dañarse rápidamente si se cuidan de manera inadecuada o inapropiada. Solo deben utilizarse desinfectantes/disolventes especiales para limpieza de acero quirúrgico; en caso de duda, consulte las instrucciones en Dr. Ihde Dental GmbH / AG.

No se recomiendan los siguiente:

- Desinfectantes / limpiadores con alto contenido de cloro
- Desinfectantes / limpiadores con alto contenido de ácido oxálico

Para instrumentos con codificación de color no se recomienda lo siguiente:

- Concentraciones excesivamente altas de solventes, desinfectantes / limpiadores con los componentes mencionados anteriormente
- Temperaturas excesivas durante la limpieza y la esterilización (no esterilizar por calor seco)

VENTAJAS

DEL SISTEMA DE IMPLANTES ENDOÓSEOS ALLFIT KOS® M



Para la zona de los
dientes anteriores y
espacios reducidos

Preferiblemente utilizado
en carga inmediata

A diferencia de
otros implantes de
compresión, la zona
cervical del cuerpo del
implante (microespiras)
tiene forma
cilíndrica

Sella la cortical
se consigue una
buena retención en la
cortical y el hueso es
protegido contra las
infecciones

La parte endoósea
del implante
comprime las áreas
de hueso esponjoso



IMPLANTES ALLFIT KOS® M & KOS® MICRO

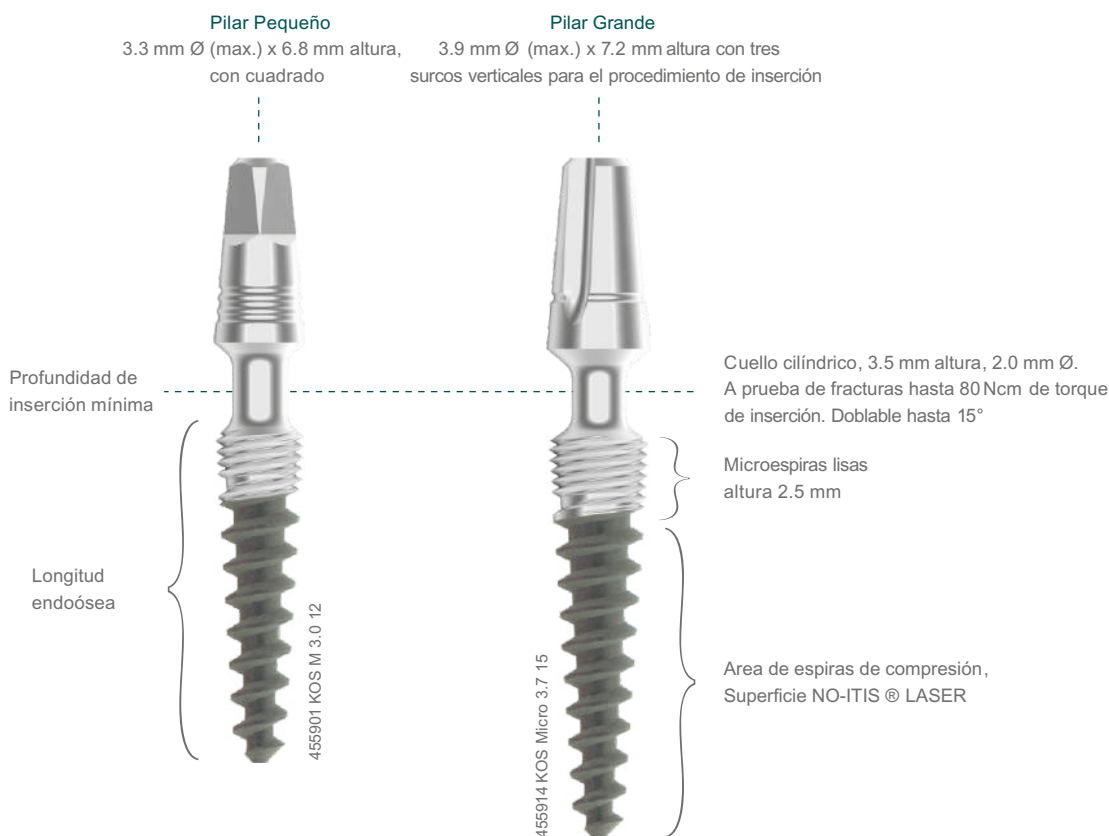

MATERIAL

Ti6AL4V, también conocido como "Grado 5", es la versión de alta pureza de la aleación convencional 6/4 Ti, que se utiliza en más del 50% de todos los implantes humanos metálicos. Este material es la primera opción para todas las aplicaciones que requieren alta estabilidad, resistencia a la corrosión y resistencia mecánica. Es por eso que los diseños de implantes dentales más modernos de hoy están hechos de este material. Esta aleación de titanio es superior al titanio puro usado alternativamente en términos de estabilidad en más del 25%. También con respecto a la biocompatibilidad y al soporte de crecimiento de las células óseas, esta aleación de titanio muestra ventajas en comparación con el titanio puro.

FUNCIONALIDAD

Los implantes dentales monofásicos **KOS® M / KOS® Micro** se usan preferiblemente en carga inmediata. A diferencia de otros implantes de compresión, la parte cervical del cuerpo del implante (área de las microespiras) tiene una forma cilíndrica. Por lo tanto la cortical está sellada, se logra una buena retención en la cortical y el hueso está protegido contra las infecciones. Al mismo tiempo, la superficie endoósea NO-ITIS® LASER comprime las áreas de hueso esponjoso.

NOTA: Las microespiras lisas deben estar completamente sumergidas por debajo del nivel del hueso. El cuello cilíndrico debe extenderse hacia el hueso al menos 1-2 mm de profundidad. Por lo tanto, el implante debe seleccionarse de manera que haya al menos 1,5 mm más de hueso vertical utilizable que la longitud nominal del implante.

P.ej.: Para KOS Micro 3.7 15, deben estar presentes 17 mm de hueso vertical utilizable. En caso de duda, se debe seleccionar un implante más corto para garantizar una profundidad de inserción suficiente.

PROCEDIMIENTO DE FRESADO

El fresado piloto se realiza con las fresas del sistema **ALLFIT KOS®**. Excepto en hueso mandibular muy denso, el fresado piloto suele ser suficiente con BCD1 o DOS1.

INSERCIÓN

El implante se puede insertar más fácilmente con el mango (REF 311431) y el adaptador (REF 900 037). Cuando se utiliza la carraca RAT2, se utilizan transportadores de inserción pequeños o medianos. El máximo par de torque es de 80 Ncm.

LOS IMPLANTES SE SUMINISTRAN CON DOS TAMAÑOS DE PILARES DIFERENTES

Los implantes **KOS® M** se suministran con un pilar pequeño; También caben en pequeños espacios de dientes individuales.

Los implantes **KOS® Micro** se suministran con un pilar grande. Este pilar permite una restauración protésica fácil y rápida.

IMPLANTES ALLFIT KOS® M

Implantes ALLFIT KOS® M con pilar pequeño para el área de los dientes anteriores y pequeños espacios. Material Ti6Al4V

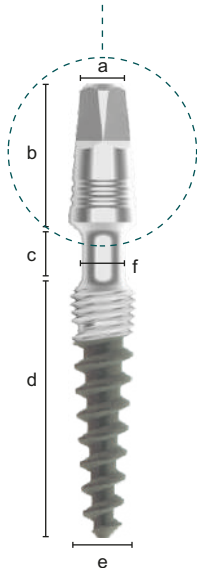

Descripción	Diámetro Ø	Longitud	Cuello Ø	Fresa *	REF	Precio cat.
KOS M 3.0 10	3.0 mm	10 mm	2 mm		456108	F
KOS M 3.0 12	3.0 mm	12 mm	2 mm		456109	F
KOS M 3.0 15	3.0 mm	15 mm	2 mm		456110	F
KOS M 3.2 12	3.2 mm	12 mm	2 mm		456111	F
KOS M 3.2 15	3.2 mm	15 mm	2 mm	DOS 1	456112	F
KOS M 3.7 6	3.7 mm	6 mm	2.5 mm	°	456106	F
KOS M 3.7 8	3.7 mm	8 mm	2.5 mm	BCD 1	456107	F
KOS M 3.7 10	3.7 mm	10 mm	2.5 mm		456114	F
KOS M 3.7 12	3.7 mm	12 mm	2.5 mm		456115	F
KOS M 3.7 15	3.7 mm	15 mm	2.5 mm		456120	F

* En huesos muy duros, puede ser necesario hacer una perforación cilíndrica con una fresa " Twist Drill" de 2.5 mm Ø a una profundidad de 2.5 mm.

a) Pilar Ø	3.35 mm
b) Altura pilar	6.8 mm
c) Longitud cuello	3.5 mm
d) Longitud	6 - 15 mm
e) Diámetro Ø	3.0 - 3.7 mm
f) Cuello Ø	2.0 - 2.5 mm

Torque máximo de inserción: 80 Ncm



INCLUIDO

Los implantes KOS® M son suministrados incluyendo:
Lab-set REF 462353, compuesto por:



Análogo doble

IA4/IAU, Plástico

462111

Pilar grande



Toma de impresión & Pilar calcinable ,
encaja en las tres muescas verticales
PA X, plástico calcinable

462136

Pilar pequeño



Toma impresión & Pilar calcinable rotatorio

TSPA 4, plástico calcinable

462029

Nota

PA X es parte del conjunto de laboratorio estándar, pero NO PUEDE usarse para ALLFIT KOS® M. PA X solo se puede utilizar en implantes de pilar grande, que se pueden encontrar en la aplicación extendida del sistema Ihd Dental ALLFIT KOS®.

VENTAJAS

DEL SISTEMA DE IMPLANTES ENDOOSEOS
ALLFIT KOS® Micro



PILAR GRANDE

Surcos verticales para protección antirrotatoria

El diseño monofásico reduce los costos, el peligro de periimplantitis y elimina los problemas de aflojamiento de los tornillos

Para todas las aplicaciones; coronas, puentes y barras

Optima estabilidad primaria gracias a las microespiras

Espira con diseño de compresión para una estabilidad perfecta

Cuerpo grabado superficie NO-ITIS® LASER



Superficie
No-Itis Láser

IHDEDENTAL

IMPLANTES ALLFIT KOS® MICRO

ALLFIT KOS® Micro con pilar grande para todas las aplicaciones. Material Ti6Al4V

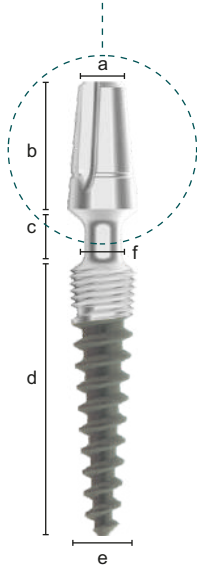

Descripción	Diámetro Ø	Longitud	Cuello Ø	Fresa *	REF	Precio cat.
KOS Micro 3.7 6	3.7 mm	6 mm	2.0 mm	DOS 2 / BCD 2	455910	F
KOS Micro 3.7 8	3.7 mm	8 mm	2.0 mm	DOS 2 / BCD 2	455911	F
KOS Micro 3.7 10	3.7 mm	10 mm	2.0 mm	DOS 2 / BCD 2	455912	F
KOS Micro 3.7 12	3.7 mm	12 mm	2.0 mm	DOS 2 / BCD 2	455913	F
KOS Micro 3.7 15	3.7 mm	15 mm	2.0 mm	DOS 2 / BCD 2	455914	F
KOS Micro 4.1 8	4.1 mm	8 mm	2.0 mm	DOS 3 / BCD 3	455920	F
KOS Micro 4.1 10	4.1 mm	10 mm	2.0 mm	DOS 3 / BCD 3	455921	F
KOS Micro 4.1 12	4.1 mm	12 mm	2.0 mm	DOS 3 / BCD 3	455922	F
KOS Micro 4.1 15	4.1 mm	15 mm	2.0 mm	DOS 3 / BCD 3	455923	F
KOS Micro 5.0 10	5.0 mm	10 mm	2.0 mm	DOS 5	455925	F
KOS Micro 5.0 12	5.0 mm	12 mm	2.0 mm	DOS 5	455926	F

* En huesos muy duros, puede ser necesario hacer una perforación cilíndrica con una fresa " Twist Drill" de 2.5 mm Ø a una profundidad de 2.5 mm.

a) Pilar Ø	3.9 mm
b) Altura pilar	7.2 mm
c) Longitud cuello	3.5 mm
d) Longitud	6 - 15 mm
e) Diámetro Ø	3.7 - 5.0 mm
f) Cuello Ø	2.0 mm

Tórque máximo de inserción: 80 Ncm



INCLUIDO

Los implantes KOS® Micro suministrados incluyendo: Lab-set REF 462353, compuesto por:



Análogo doble
IA4/IAU, plástico
462111



Pilar grande

Toma de impresión & Pilar calcinable, encaja en las tres muescas verticales PA X, plástico calcinable
462136



Pilar pequeño

Toma impresión & Pilar calcinable rotatorio TSPA 4, plástico calcinable
462029

ACCESORIOS

Análogo IAB		Toma impresión TSPA 5
Pack de 5 Plástico		Pack de 5 Plástico calcinable
REF462106		REF462030
Precio cat. B		Precio cat. B

La toma de impresión roja y el análogo rojo son redondos (rotatorios).

Nota



TSPA 4 es parte del conjunto de laboratorio estándar, pero NO PUEDE usarse para ALLFIT KOS® Micro. TSPA 4 solo se puede utilizar en implantes de pilar pequeño, que se pueden encontrar en la aplicación extendida del sistema Ihd Dental ALLFIT KOS®.

TOMAS DE IMPRESION Y ACCESORIOS DE LABORATORIO

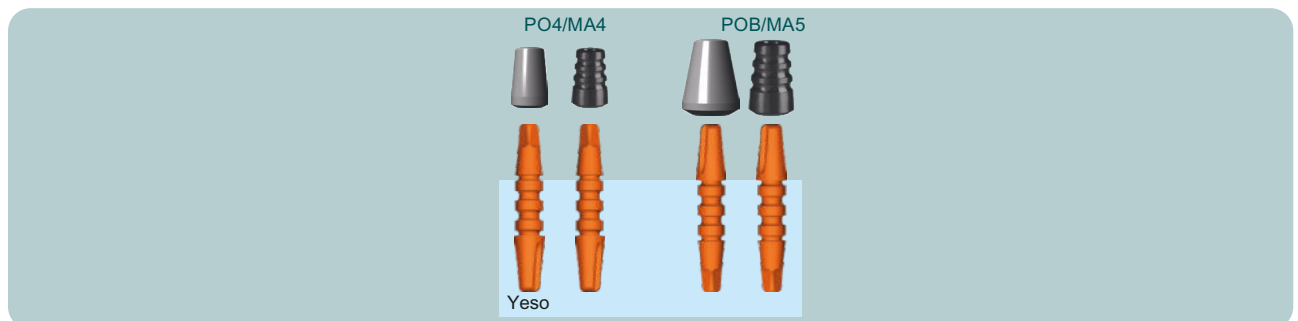

	Descripción	Unidades	Código	REF	Precio cat.
PARA PILAR PEQUEÑO					
	Toma de impresión, Plástico calcinable, rotatoria	Pack de 5	TSPA 4	462029	B
	Calcinable y base para provisionales Para pilar pequeño, plástico Altura 7 mm, blanco, rotatorio	Pack de 5	PO4	462088	B
	Análogo doble, plástico Para pilar pequeño y grande	Pack de 5	IA4/IAU	462111	B
	Análogo doble, Ti6AL4V Para pilar pequeño y grande	1 pieza	IA4/IAU	462112	A
PARA PILAR GRANDE					
	Toma de impresión antirrotatoria Plástico calcinable	Pack de 5	PA X	462136	B
	Pilar plástico calcinable para pilar grande Rotatorio	Pack of 5	POB	462086	B



TITANIUM CAPS

	Descripción	Material	Code	REF	Precio cat.
	Titanium cap, radiopaco Para pilar pequeño	Ti6Al4V soldable	MA4	462090	B
	Titanium cap, radiopaco Para pilar grande	Ti6Al4V soldable	MA5	462093	B

FRESAS AVELLANADORAS PARA LA PREPARACION DE LA 1ª CORTICAL (SS)

	Descripción		Código	REF	Precio cat.
	C-Drill KM1 3.0 - 3.2	Fresado cortical	C-Drill KM1	455300	E
	C-Drill KM2 3.7 - 4.1	Fresado cortical	C-Drill KM2	455301	E
	C-Drill KM3 5.0	Fresado cortical	C-Drill KM3	455302	E

SCANBODIES Material: Plástico



Description Scanbody-4
Cilíndrico, para pilar pequeño

Sistemas KOS, BCS

REF 462054

Precio cat. B (Pack def 5)



Descripción Scanbody-5
Cilíndrico, para pilar grande

Sistemas KOS, BCS

REF 462055

Precio cat. B (Pack de 5)



Vista desde arriba



Descripción Scanbody-MU
Cilíndrico

Sistemas BCS MU, KOS MU, Hexacone MU

REF 462056

Precio cat. B (Pack de 5)



Description Scanbody - bandera SCB4
Para pilar pequeño
Para escáneres intraorales

Sistemas KOS, BCS

REF 462071

Precio cat. C (Pack de 5)



Descripción Scanbody - bandera SCB5
Para pilar grande
Para escáneres introrales

Sistemas KOS, BCS

REF 462072

Precio cat. C (Pack de 5)



Vista desde arriba



Descripción Scanbody - bandera SCB MU
Incl. tornillo SFK MU (418164)
Para escáneres intraorales

Systems BCS MU, KOS MU, Hexacone MU

REF 462073

Precio cat. B (1 pieza)

Descargue los correspondientes ficheros STL en: <https://implant.com/en/downloads>

FRESAS DOS HEATLESS® PARA IMPLANTES ALLFI5T KOS®

Fabricada en acero quirúrgico, codificadas por color, codificado de profundidad con marcado por láser, esterilizables en autoclave. Utilizar entre 3.000 y 5.000 rpm con buena refrigeración y técnica de perforación intermitente. Debido al rendimiento de corte extremadamente alto, puede trabajar sin presión.

-55%
calor

	Descripción	Color	Max. longitud de trabajo	REF	Precio cat.
	DOS 1	amarillo	17 mm	455311	D
	DOS 2	negro	17 mm	455312	D
	DOS 3	rojo	17 mm	455313	D
	DOS 4	azul	21 mm	455314	D
	DOS 5	verde	17 mm	455315	D
	DOS 6	transparente	15 mm	455316	D

DOS 6 Esta fresa es 2 mm más corta en la punta. Por lo que puede perforar hasta 2 mm más profundo en el hueso duro de lo nominalmente indicado en la fresa. Por lo tanto, la cavidad ósea cónica solo se extiende circularmente en el área crestal sin aumentar la profundidad de perforación.

TRANSPORTADORES E INSTRUMENTAL (SS)

	Descripción	Longitud	Código	REF	Precio cat.
	Transportador corto para pilar grande Usar con carraca de torque TW2o RAT 2	7 mm	IT2 S BCS	900038	E
	Transportador medio para pilar grande Usar con carraca de torque TW2o RAT 2	19 mm	IT2 BCS	900030	E
	Transportador para pilar grande Usar con el contra-ángulo (CA)	23 mm	IT2W	900039	E
	Transportador largo para pilar pequeño Usar con carraca de torque TW2o RAT 2	20 mm	IT K	462320	D
	Transportador corto para pilar pequeño Usar con carraca de torque TW2o RAT 2	7 mm	ITS K	462322	D
	Transportador para pilar pequeño Usar con el contra-ángulo (CA)	23 mm	ITW K	462331	D
	Carraca de torque 10 - 70 Ncm		TW2	425402	S
	Transportador para pilar grande Usar con el mango	70 mm	AHB	900037	F
	Transportador para pilar pequeño Usar con el mango	70 mm	AHK	462319	C
	Mango Autobloqueo Para procesamiento en baños de ultrasonidos	110 mm		311431	V

Fresa Heatless®
DOS 1 REF 455311

Fresa Heatless®
DOS 2 REF 455312

Fresa Heatless®
DOS 3 REF 455313

Fresa Heatless®
DOS 4 REF 455314

Fresa Heatless®
DOS 5 REF 455315



Twist Drill
ø 2.0 mm
Twist Drill 2.0/21
REF 90022

Twist Drill
ø 2.0 mm
Twist Drill 2.0/30
REF 90020

Twist Drill
ø 2.0 mm
Twist Drill 2.0/40
REF 90019

Twist Drill
para ZSI
Twist Drill 2.2 /50
REF 90021

Twist Drill
para ZSI
Twist Drill 2.2 /55
REF 90023

Twist Drill
para ZSI
Twist Drill 2.2
REF 310514



VENTAJAS

DEL SISTEMA DE IMPLANTES ENDOOSEOS ALLFIT KOS® MINI

Los implantes **KOS® MINI** son autoroscantes y se insertan en el hueso bajo compresión ósea. Los implantes tienen una alta estabilidad relacionada con el diseño tanto en hueso blando como en hueso duro. La osteotomía completa normalmente no es necesaria para la implantación ya que los implantes se insertan en pequeños lechos del fresado piloto. Las diferentes matrices para la retención individual permiten una divergencia axial de hasta 30 ° entre dos implantes. La retención original se puede restaurar reemplazando el O-ring.

Los pares de torque prescritos o recomendados para cada implante se pueden encontrar en nuestro sitio web:

www.implant.com/en/downloads



La carga inmediata en la mandíbula es en general posible

Procedimiento mínimamente invasivo.

Por lo general no es necesario aumentos óseos

Económico para el paciente y el dentista

Se suministra en un conveniente set de cuatro implantes incl. accesorios



Amplio rango
de tamaños

Longitudes	10 - 18 mm
Diámetros Ø	1.8 - 2.8 mm

Recuperación de
la retención original
reemplazando el
O-ring



Superficie
NO-ITIS® LASER

El nuevo tratamiento de superficie para los implantes Dr. Ihde Dental AG se crea con la última generación de herramientas robóticas para la ablación con láser. Esta nueva tecnología de alta precisión crea rugosidad en el implante a través de una malla de poros micrométricos hemisféricos, con un tamaño y forma definidos, siempre idénticos y con una distribución simétrica. El resultado es una topografía ultra-precisa, que proporciona las condiciones más adecuadas para la osteointegración del implante, pero al mismo tiempo es y se comporta como una superficie lisa a nivel micrométrico (celular). Esto significa que mientras el hueso crece bien en esta superficie, la adhesión de bacterias a la misma superficie se reduce significativamente.

Una superficie
lisa que en contacto
con el hueso tiene
forma de superficie
rugosa

IMPLANTES ALLFIT KOS® MINI

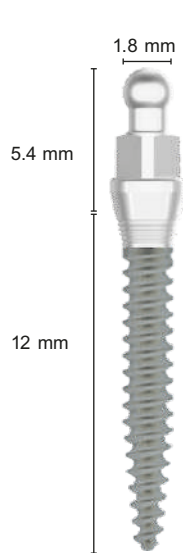

KOS Mini 1.8 12

Diámetro Ø	Longitud	Material	Altura sobre hueso	Max. torque de inserción
1.8 mm	10 mm	Ti6AL4V	5.4 mm	25 Ncm
	12 mm			
	15 mm			
2.4 mm	12 mm	Ti6AL4V	5.4 mm	40 Ncm
	15 mm			
	18 mm			
2.8 mm	12 mm	Ti6AL4V	5.4 mm	60 Ncm
	15 mm			
	18 mm			

KOS® MINI SET 1.8 10

REF	Price cat.
KOS® Mini 1.8 10 (4 unidades)	
Fresa para KOS® Mini DS ø 1.3 mm	
455050 Q	
Cofia metálica y O-ring (set de 4)	

KOS® MINI SET 1.8 12

REF	Price cat.
KOS® Mini 1.8 12 (4 unidades)	
Fresa para KOS® Mini DS ø 1.3 mm	
455051 Q	
Cofia metálica y O-ring (set de 4)	

KOS® MINI SET 1.8 15

REF	Price cat.
KOS® Mini 1.8 15 (4 unidades)	
Fresa para KOS® Mini DS ø 1.3 mm	
455052 Q	
Cofia metálica y O-ring (set de 4)	

KOS® MINI SET 2.4 12

REF	Price cat.
KOS® Mini 2.4 12 (4 unidades)	
Fresa para KOS® Mini DS ø 1.9 mm	
455053 Q	
Cofia metálica y O-ring (set de 4)	

KOS® MINI SET 2.4 15

REF	Price cat.
KOS® Mini 2.4 15 (4 unidades)	
Fresa para KOS® Mini DS ø 1.9 mm	
455054 Q	
Cofia metálica y O-ring (set de 4)	

KOS® MINI SET 2.4 18

REF	Price cat.
KOS® Mini 2.4 18 (4 unidades)	
Fresa para KOS® Mini DS ø 1.9 mm	
455055 Q	
Cofia metálica y O-ring (set de 4)	

KOS® MINI SET 2.8 12

REF	Price cat.
KOS® Mini 2.8 12 (4 unidades)	
Fresa para KOS® Mini DS ø 2.3 mm	
455056 Q	
Cofia metálica y O-ring (set de 4)	













KOS® MINI SET 2.8 15

REF	Price cat.
KOS® Mini 2.8 15 (4 unidades)	
Fresa para KOS® Mini DS ø 2.3 mm	
455057 Q	
Cofia metálica y O-ring (set de 4)	

KOS® MINI SET 2.8 18

REF	Price cat.
KOS® Mini 2.8 18 (4 unidades)	
Fresa para KOS® Mini DS ø 2.3 mm	
455058 Q	
Cofia metálica y O-ring (set de 4)	

ACCESORIOS E INSTRUMENTAL (SS)

	Descripción	Longitud de trabajo	Código	REF	Precio cat.
	Fresa para KOS® Mini ø 1.3 mm	15 mm		455318	C
	Fresa para KOS® Mini ø 1.9 mm	18 mm		455319	C
	Fresa para KOS® Mini ø 2.3 mm	18.4 mm		455320	C
	Transportador corto 12 mm		IT K KOS® Mini	462376	D
	Transportador largo 20 mm		IT K KOS® Mini	462374	D
	llave de inserción Dos partes, para inserción manual		IT H KOS® Mini	462375	D
	Carraca de torque 10 - 70 Ncm		TW2	425402	S
	Toma de impresión KOS® Mini Pack de 4			462117	A
	Análogo KOS® Mini Pack de 4			462116	A
	Cofia metálica KOS® Mini Para polimerizar en la prótesis Se suministra con el O-ring insertado			462113	B
	O-ring Para cofias metálicas REF 462113 para reemplazos Pack de 4			462114	B
	Sonda medidora de profundidad para KOS® Mini			462115	A

AREAS DE APLICACION DE **STRATEGIC IMPLANT®** PARA LA OSEOFIJACIÓN EN LA MANDÍBULA Y EL MAXILAR

Los implantes **BCS®** se pueden usar inmediatamente en alveolos postextracción si el soporte basal es suficiente. La protección antirrotatoria garantiza una estabilidad inmediata contra el desenroscado involuntario antes de la carga protésica. La prótesis debe insertarse antes del tercer día postoperatorio. Los implantes **BCS®** están hechos de aleación de titanio fuerte y biocompatible Ti6Al4V ELI. Los implantes **BCS®** se usan típicamente para arcadas completas y segmentos en un protocolo de ferulización inmediato. Su uso está permitido solo para usuarios autorizados.

Los pares de torque prescritos o recomendados para implantes, pilares y tornillos se pueden encontrar en nuestro sitio web:

www.implant.com/en/downloads

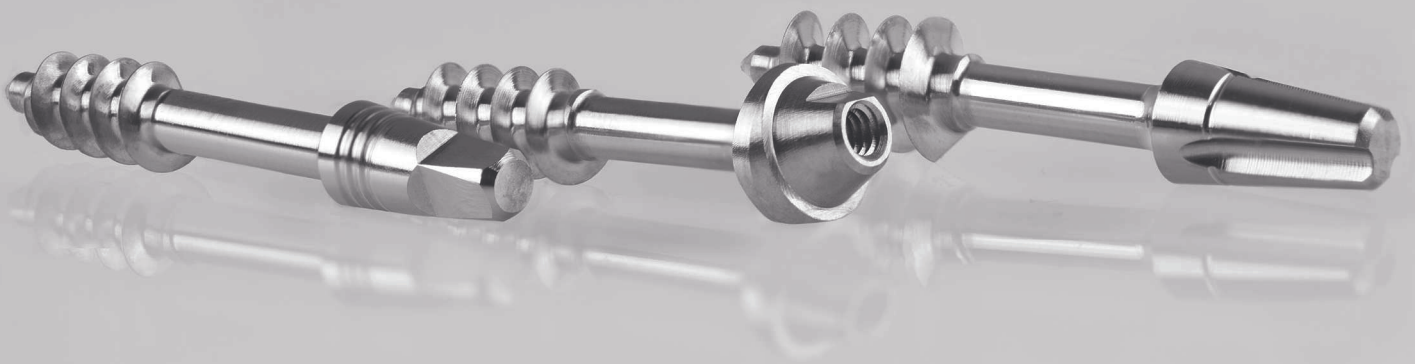

AJUSTE Y CEMENTADO DE LAS PROTESIS

El borde inferior de la cabeza del pilar del Strategic Implant® se utiliza como margen para retener el transfer durante la toma de impresiones. Debido a que el implante y la cabeza del pilar están pulidos, el margen inferior del implante no necesariamente sirve como margen de corona tal como lo conocemos por los dientes o los implantes convencionales bifásicos. No existen razones médicas o técnicas por las cuales el margen de la corona (o el margen del pilar técnico) deban alcanzar el borde inferior de la cabeza del pilar. Es importante que se proporcione una distancia suficiente entre el margen inferior de la pieza protésica y las encías (o el hueso, respectivamente).

Recomendamos usar solo cementos permanentes fuertes (por ejemplo, Fuji Plus, GC Corp.) y tener una superficie / zona de cementación vertical de al menos 4 mm. La cabeza del pilar puede tallarse / ajustarse vertical y / o lateralmente para lograr un buen resultado estético y permitir una buena fonética.

Esas superficies en el cabeza del pilar que proporcionarán retención para el cemento deben ser asperizadas y limpiadas antes de la cementación. Todas las demás superficies del pilar deben permanecer completamente pulidas.

El objetivo principal del tratamiento es la colocación de piezas protésicas que se pueda limpiar fácilmente o que permitan una función de autolimpieza (en el lado lingual o palatino).

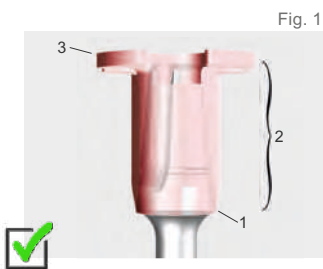

Fig. 1

La toma de impresión (3) se coloca en la cabeza del pilar hasta que se alcanza el borde inferior de este (1). La toma de impresión se asentará firmemente en esta posición. Luego, se toma la impresión con masilla de silicona o material de silicona de cuerpo pesado. Esto permite la transferencia exacta de la posición del implante al modelo.

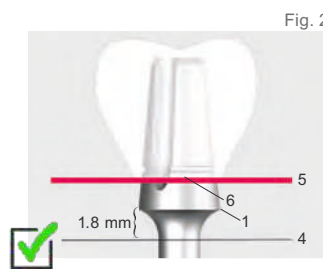

Fig. 2

La cabeza del implante se coloca aproximadamente 1,8 mm por encima del nivel del hueso (4). El nivel de la mucosa (5) se extiende verticalmente por encima del límite inferior de la cabeza del pilar (1). Como resultado, el margen inferior de la cabeza del pilar (1) no coincide con el borde de la corona (6). Este es un resultado correcto, sin embargo, en la radiografía, parecerá como que la corona es "demasiado corta",

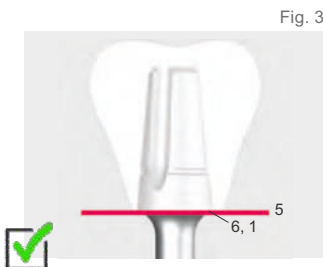

Fig. 3

El margen de la corona (6) puede terminar al mismo nivel que el borde inferior de la cabeza del pilar (1) cuando la cabeza del pilar se coloca en o por encima del nivel de la mucosa (5).

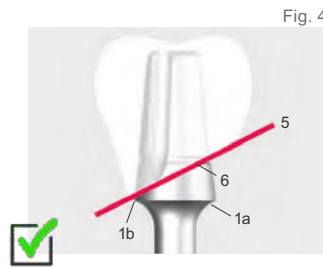

Fig. 4

Si la cabeza del pilar se coloca sobre superficies mucosas inclinadas, el borde inferior de la cabeza del pilar en la mucosa es más bajo en un lado (1a) que en el otro lado (1b). En estos casos, el borde de la corona (6) también se desplazará en ángulo, de modo que ninguna parte de la corona se encuentre subgingivalmente. Vea el ejemplo clínico en la Fig. 9. También en este caso, la corona puede parecer "demasiado corta" en la radiografía (según criterios de la odontología convencional que no son aplicables en Strategic Implant®).

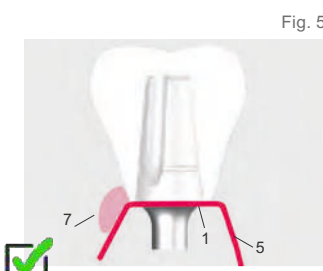

Fig. 5

Por razones estéticas, puede ser necesario crear porciones vestibulares que sobresalgan de la pieza protésica (7).

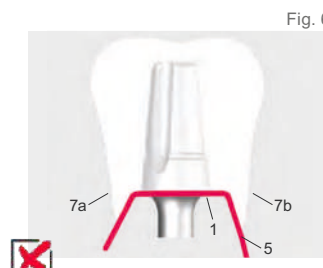

Fig. 6

No está permitido crear voladizos a la construcción protésica en ambos lados (vestibular y lingual, o vestibular y palatino, 7a, 7b) porque afectan la capacidad de la región para la higiene y la autolimpieza. En tales casos, los alimentos y los restos se retienen y se desarrolla inflamación.

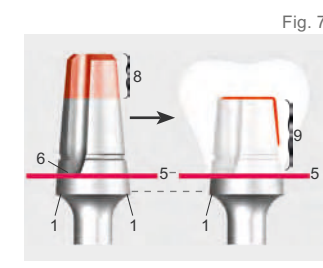

Fig. 7

Si no hay suficiente altura en las áreas mandibulares, la cabeza del pilar se talla verticalmente (se elimina la región 8). También puede ser necesario dejar una distancia entre el borde inferior de la cabeza del pilar (1) y el borde de la corona (6) para evitar que el borde de la corona caiga por debajo del nivel de las encías (5).

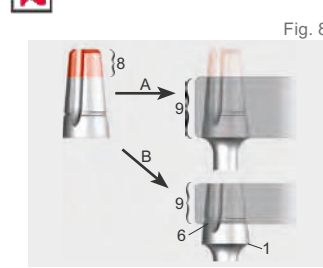

Fig. 8

Si las cabezas del pilar sirven como pilares técnicos (en estructura abierta) solo se tallan después de cementar la prótesis (se elimina la región 8) y después de que el cemento se haya endurecido completamente. A menudo, la cabeza del pilar no se talla hasta la primera sesión de control. El pilar técnico luego permanece abierto en la parte superior. La altura de la superficie de cementación (9) no debe ser inferior a 4 mm. También en este caso, el borde inferior del pilar técnico (6) no tiene porque coincidir con el límite inferior de la cabeza del pilar (1).



Fig. 9

Las coronas de implante 43 y 44 se han tallado en más de 3 mm en el lado lingual y en el lado vestibular se modeló un voladizo por estética. La altura mínima necesaria de 4 mm se logró en el lado vestibular y lingual.

CONCLUSIÓN

La cuestión de si la construcción protésica se adapta correctamente al pilar del Strategic Implant® depende mucho más de la relación espacial entre el margen de la corona y la membrana mucosa que de cualquier otra cosa. El tiempo de cementación es decisivo para la evaluación de la longitud de la corona. Una conexión subgingival entre la estructura del implante y la prótesis solo es posible para materiales y diseños de puentes seleccionados. En tales casos, la conexión final de los dos componentes requiere una fijación quirúrgica abierta.

VENTAJAS

DEL SISTEMA DE IMPLANTES ENDOOSEOS

ALLFIT BCS®

PILAR PEQUEÑO



PILAR GRANDE



Para fijación en la 1ª y 2ª cortical y si es necesario en la 3ª cortical

Para el anclaje cortical de la prótesis dental

Para utilizarse en alveolos postextracción frescos y cargarse inmediatamente

Superficie lisa mecanizada en todas las áreas

Espira autoroscante con protección antirrotatoria

Condicionamente adecuado para unitarios

fabricados con aleación de titanio de alta resistencia

IMPLANTES ALLFIT BCS® (Pilar pequeño)

IMPLANTES ALLFIT BCS® de 3.5 mm Ø y 4.5 mm Ø

Para la fijación en la 1ª, 2ª y si es necesario 3ª cortical, para anclaje cortical de prótesis dentales. Los implantes ALLFIT BCS® pueden usarse en alveolos postextracción frescos y cargarse inmediatamente en la mayoría de los casos. Superficie lisa mecanizada en todas las áreas. La cabeza del pilar es idéntica a la cabeza de los implantes ALLFIT KOS®. Espira autorroscante con protección antirrotatoria endoósea. Condicionalmente adecuado para unitarios. Transportadores de inserción: IT KOS, ITX KOS, ITS KOS, Adaptador AHK.

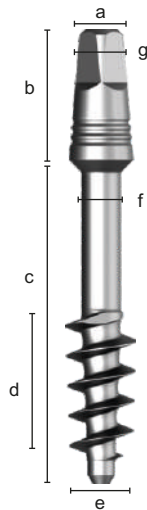

	Descripción	c	d	e	REF	Precio cat.	
	BCS 3.5 10	10	5.5	3.5	900208	G	
	BCS 3.5 12	12	5.5	3.5	900226	G	
	BCS 3.5 14	14	7.5	3.5	900210	G	
	BCS 3.5 17	17	7.5	3.5	900211	G	
	BCS 3.5 20	20	7.5	3.5	900212	G	
	BCS 3.5 23	23	7.5	3.5	900213	G	
	BCS 3.5 26	26	7.5	3.5	900214	G	
	BCS 3.5 29	29	7.5	3.5	900215	G	
	BCS 3.5 32	32	7.5	3.5	900216	G	
	BCS 3.5 35	35	7.5	3.5	900217	G	
	BCS 3.5 38	38	7.5	3.5	900218	G	
	BCS 4.5 14	14	7.5	4.5	900220	G	
	BCS 4.5 17	17	7.5	4.5	900221	G	
a) Pilar diámetro max. Ø	3.35 mm	BCS 4.5 20	20	7.5	4.5	900222	G
b) Altura pilar	6.8 mm	BCS 4.5 23	23	7.5	4.5	900223	G
c) Longitud	10 - 38 mm	BCS 4.5 26	26	7.5	4.5	900224	G
d) Longitud espira	5.5 - 7.5 mm	BCS 4.5 29	29	7.5	4.5	900225	G
e) Diámetro Ø	3.5 - 4.5 mm						
f) Cuello Ø parte superior	2.0 mm						
g) Ancho llave cuadrada	1.9 mm						

Torque máximo de inserción: 80 Ncm

CAMPO DE APLICACION Implante dental endoóseo para oseofijación cortical .

INCLUIDO

Los implantes BCS® son suministrados incluyendo:
Lab-set REF 462353, compuesto por:



Análogo doble
IA4/IAU, plástico
462111



Pilar grande

Toma de impresión & Pilar calcinable,
encaja en las tres muescas verticales
PA X, plástico calcinable
462136



Pilar pequeño

Toma impresión & Pilar calcinable rotatorio
TSPA 4, plástico calcinable
462029



Nota

PA X es parte del conjunto de laboratorio estándar, pero NO PUEDE usarse para ALLFIT BCS® de pilar pequeño. PA X solo se puede utilizar en implantes de pilar grande, que se pueden encontrar en la aplicación extendida de los sistemas Ihde Dental ALLFIT KOS® y BCS®.

IMPLANTES ALLFIT BCS® (Pilar grande)

IMPLANTES ALLFIT BCS® de 3,6 mm Ø, 4,6 mm Ø y 5,5 mm Ø

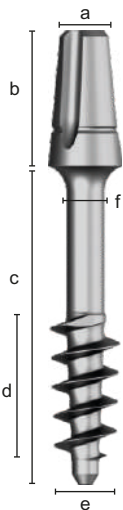

	Descripción	c	d	e	REF	Precio cat.
	BCS 3.6 10	10	5.5	3.6	900285	H
	BCS 3.6 12	12	5.5	3.6	900284	H
	BCS 3.6 14	14	7.5	3.6	900286	H
	BCS 3.6 17	17	7.5	3.6	900287	H
	BCS 3.6 20	20	7.5	3.6	900288	H
	BCS 3.6 23	23	7.5	3.6	900289	H
	BCS 3.6 26	26	7.5	3.6	900290	H
	BCS 3.6 29	29	7.5	3.6	900291	H
	BCS 4.6 8	8	3.5	4.6	900299	H
	BCS 4.6 10	10	5.5	4.6	900292	H
	BCS 4.6 12	12	4.5	4.6	900300	H
	BCS 4.6 14	14	7.5	4.6	900293	H
	BCS 4.6 17	17	7.5	4.6	900294	H
	BCS 4.6 20	20	7.5	4.6	900295	H
	BCS 4.6 23	23	7.5	4.6	900296	H
	BCS 4.6 26	26	7.5	4.6	900297	H
	BCS 4.6 29	29	7.5	4.6	900298	H
a) Pilar Ø	3.9 mm	BCS 5.5 8	8	3.5	900255	K
b) Altura Pilar	7.2 mm	BCS 5.5 10	10	5.5	900281	K
c) Longitud	8 - 29 mm	BCS 5.5 12	12	6.0	900250	K
d) Longitud espira	3.5 - 7.5 mm	BCS 5.5 14	14	6.0	900251	K
e) Diámetro Ø	3.6 - 5.5 mm	BCS 5.5 17	17	6.0	900252	K
f) Cuello Ø parte sup.	2.0 mm	BCS 5.5 20	20	6.0	900253	K
Máximo torque de inserción: 80 Ncm		BCS 5.5 23	23	7.5	900265	K
		BCS 5.5 26	26	7.5	900266	K
		BCS 5.5 29	29	7.5	900267	K

INCLUIDO

Los implantes BCS® son suministrados incluyendo:
Lab-set REF 462353, compuesto por:



Análogo doble
IA4/IAU, plástico
462111



Pilar grande

Toma de impresión & Pilar calcinable,
encaja en las tres muescas verticales
PA X, plástico calcinable
462136



Pilar pequeño

Toma impresión & Pilar calcinable rotatorio
TSPA 4, plástico calcinable
462029

Nota

TSPA 4 es parte del conjunto de laboratorio estándar, pero NO PUEDE usarse en implantes ALLFIT BCS® de pilar grande. TSPA 4 solo se puede utilizar en implantes de pilar pequeño, que se pueden encontrar en la aplicación extendida del sistema Ihde Dental ALLFIT KOS® y BCS®.



ACCESORIOS

Análogo IAB		Toma impresión TSPA 5
Pack de 5		Pack de 5
Plástico		Plástico calcinable
REF462106		REF462030
Precio cat. B		Precio cat. B

La toma de impresión roja y el análogo rojo son redondos (rotatorios).

IMPLANTES ALLFIT BCS® (Pilar grande)

IMPLANTES ALLFIT BCS® de 7 mm Ø, 9 mm Ø, 10,5 mm Ø y 12 mm Ø

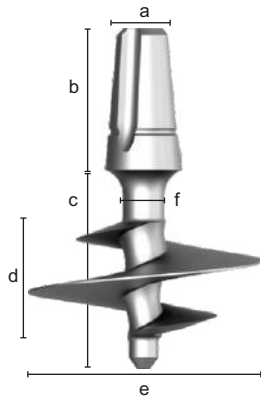

	Descripción	c	d	e	f	REF	Precio cat.
	BCS 7.0 8	8	5.5	7	2.0	900258	K
	BCS 7.0 10	10	5.5	7	2.0	900282	K
	BCS 7.0 12	12	5.5	7	2.0	900260	K
	BCS 7.0 14	14	5.5	7	2.0	900261	K
	BCS 7.0 17	17	5.5	7	2.0	900262	K
	BCS 7.0 20	20	5.5	7	2.0	900263	K
	BCS 9.0 8	8	5.5	9	2.1	900269	M
	BCS 9.0 10	10	5.5	9	2.1	900270	M
	BCS 9.0 12	12	5.5	9	2.1	900274	M
	BCS 9.0 14	14	5.5	9	2.1	900271	M
	BCS 10.5 10	10	6.5	10.5	2.1	900276	M
	BCS 10.5 12	12	6.5	10.5	2.1	900277	M
	BCS 10.5 14	14	6.5	10.5	2.1	900278	M
	BCS 10.5 17	17	6.5	10.5	2.1	900280	M
	BCS 12.0 8	8	5.5	12	2.1	900279	O
	BCS 12.0 10	10	5.5	12	2.1	900272	O
	BCS 12.0 12	12	6.5	12	2.1	900275	O
	BCS 12.0 14	14	6.5	12	2.1	900273	O

a) Pilar Ø	3.9 mm
b) Altura pilar	7.2 mm
c) Longitud	8 - 20 mm
d) Longitud espira	5.5 - 6.5 mm
e) Diámetro Ø	7 - 12 mm
f) Cuello Ø parte sup.	2.0, 2.1 mm
Máximo torque de inserción: 80 Ncm	

Transportadores de inserción: IT2 BCS, IT2 S BCS, Adapter AHB

INCLUIDO

Los implantes BCS® son suministrados incluyendo:
! Lab-set REF 462353, compuesto por:



Análogo doble
IA4/IAU, plástico
462111



Pilar grande

Toma de impresión & Pilar calcinable ,
encaja en las tres muescas verticales
PA X, plástico calcinable
462136



Pilar pequeño

Toma impresión & Pilar calcinable rotatorio
TSPA 4, plástico calcinable
462029

Nota

TSPA 4 es parte del conjunto de laboratorio estándar, pero NO PUEDE usarse en implantes ALLFIT BCS® de pilar grande. TSPA 4 solo se puede utilizar en implantes de pilar pequeño, que se pueden encontrar en la aplicación extendida del sistema Ihde Dental ALLFIT KOS® y BCS®.



ACCESORIOS

Análogo IAB

Pack de 5

Plástico

REF462106

Precio cat. B



Toma impresión TSPA 5

Pack de 5

Plástico calcinable

REF462030

Precio cat. B

La toma de impresión roja y el análogo rojo son redondos (rotatorios).

USO DEL MANGO EN UN EJEMPLO DE UN IMPLANTE ALLFIT BCS® DE PILAR GRANDE



1. Uso del mango



2. Separar del soporte por el punto de ruptura y colocar el implante inmediatamente



CAJA QUIRURGICA MANGOS PARA IMPLANTES ALLFIT KOS®, BCS®, ZSI® Y TPG® UNO

Material: plástico, autoclavable hasta 134°
(no utilizar en esterilizadores de calor seco)

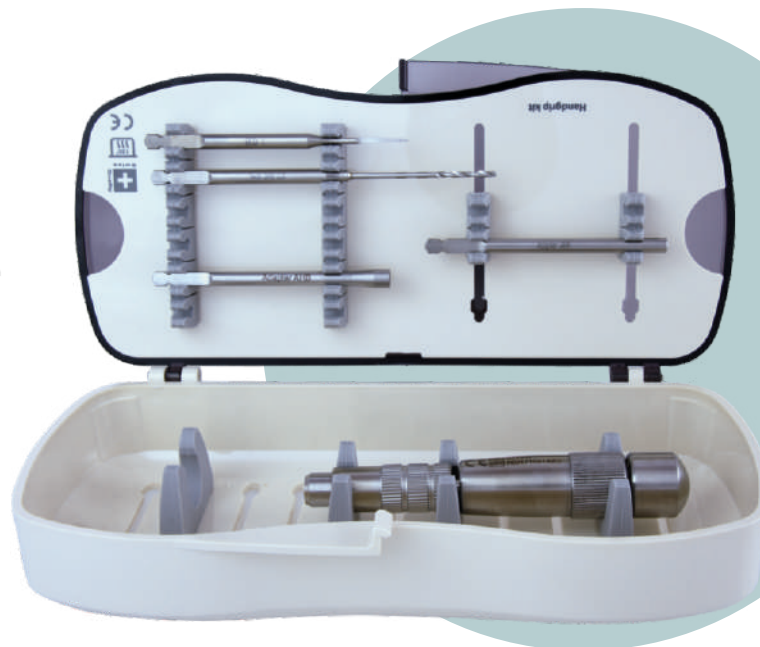
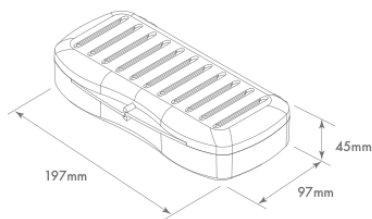

Descripción

Fresa BCD 1 Adapter

Fresa Twist Drill 2.0

Transportador AHK (pilar pequeño)

Transportador AHB (pilar grande)

Mango

Longitud

100 mm

110 mm

70 mm

70 mm

110 mm

REF

310511

310512

462319

900037

311431

Price €

Caja quirúrgica mango, sin contenido

60043

bajo pedido

Caja quirúrgica mango, con contenido

S60043

TOMAS DE IMPRESION Y ACCESORIOS DE LABORATORIO PARA IMPLANTES BCS® & KOS®

	Descripción	Unidades	Código	REF	Precio cat.
	Toma impresión, rotatoria Para pilar pequeño Plástico calcinable,	Pack de 5	TSPA 4	462029	B
	Toma de impresión, rotatoria Para pilar grande Plástico calcinable	Pack de 5	TSPA 5	462030	B
	Análogo doble, Ti6AL4V	1 pieza	IA4/IAU	462112	A
	Análogo doble, plástico	Pack de 5	IA4/IAU	462111	B
	Pilar y base para provisionales Para pilar pequeño, plástico calcinable Altura 7 mm, blanco, rotatorio	Pack de 5	PO4	462088	B
	Pilar plástico calcinable Para pilar grande Rotatorio	Pack de 5	POB	462086	B

CAMISAS DE FRESADO PARA CIRUGIA GUIADA (Ti6AL4V)

	Descripción	Unidades	Material	REF	Precio cat.
	BFH 2.0 camisa guía 2.0 mm Ø	Pack of 5	Ti6Al4V	425410	C
	BFH 2.5 camisa guía 2.5 mm Ø	Pack of 5	Ti6Al4V	425411	C
	a) Longitud b) Altura de paso c) Max. Ø superior d) Nominal Ø e) Ø de fresado en la guía de fresado	5 mm 0.7 mm 3.7 / 4 mm 3 / 3.35 mm 2.05 / 2.55 mm			



Modelo con dientes residuales para la fabricación de una guía de fresado para crear lechos para la fijación posterior de la férula de fresado quirúrgica.



Guía de fresado para crear lechos para la fijación posterior de la guía de fresado quirúrgica.











Guía de fresado quirúrgica para una colocación segura de los implantes BCS®. Las guías de fresado están diseñadas para fresas helicoidales de 2.0 ó 2,5 mm Ø.

FRESAS PILOTO (SS)

Fresa cónica de 3 filos como broca inicial, ideal para todos los sistemas de implantes crestaes. El taladro también pasa entre áreas corticales estrechas sin presión.

	Descripción	Color	Longitud max. trabajo	REF	Precio cat.
	BCD 1	amarilla	15 mm	900240	C
	BCD 2	negra	15 mm	900241	C
	BCD 3	roja	13 mm	900242	C
	BCDX 1	amarilla	15 mm	900243	C
	BCDX 2	negra	15 mm	900244	C
	BCDX 3	roja	15 mm	900245	C
	BCD 1 Adapter Fresa piloto para mango Longitud 100 mm			310511	F

TWIST DRILLS (fresas helicoidales cilíndricas. SS)

	Descripción	Ø	Longitud max. trabajo	REF	Precio cat.
	Twist Drill 1.8/23	1.8 mm	23 mm	90024	D
	Twist Drill 2.0/21	2.0 mm	21 mm	90022	D
	Twist Drill 2.0/30	2.0 mm	30 mm	90020	D
	Twist Drill 2.0/40	2.0 mm	40 mm	90019	D
	Twist Drill 2.5/21	2.5 mm	21 mm	90026	D
	Twist Drill 2.0Ø Fresa cilíndrica 2.0 mm Para mango, longitud 110 mm		35 mm	310512	F
	Fresa piloto Para mango quirúrgico Para porta-fresas de 2.35 mmØ			310515	F
	Twist Drill 2.0/30 Para mango quirúrgico Para porta-fresas de 2.35 mmØ		30 mm	310516	F

FRESA METAL CUTTER

	Descripción	Longitud	Código	REF	Precio cat.
	Fresa metal cutter corta, para FG	30 mm	SHMC S	90030	F
	Fresa metal cutter larga, para FG	36 mm	SHMC L	90031	F

TRANSPORTADORES DE INSERCIÓN

	Descripción	Código	REF	Precio cat.
	Transportador implantes BCS® Pilar pequeño Ø 3.5 mm + 4.5 mm Usar con carraca de torque TW2 o RAT2	IT K	462320	D
	Transportador implantes BCS® Pilar pequeño Ø 3.5 mm + 4.5 mm Usar con mango REF 311431	AHK	462319	D
	Transportador implantes medio BCS® Pilar grande Ø 3.6, 4.6, 5.5, 7, 9, 10.5, 12 mm Usar con carraca de torque TW2 o RAT2	IT2 BCS	900030	E
	Transportador implantes pequeño BCS® Pilar grande Ø 3.6, 4.6, 5.5, 7, 9, 10.5, 12 mm Usar con carraca de torque TW2 o RAT2	IT2 S BCS	900038	E
	Transportador implantes BCS® Pilar grande Ø 3.6, 4.6, 5.5, 7, 9, 10.5, 12 mm Usar con mango REF 311431	AHB	900037	F

ALAMBRES TITANIO PARA SOLDADURA INTRAORAL

Descripción	Material	Ø	REF	Precio cat.
Alambre titanio(5 piezas de 15cm/pack)	Ti6Al4V	1.5 mm	462001	B
Alambre titanio(5 piezas de 15cm/pack)	Ti6AL4V	2.0 mm	462002	B
Alambre titanio (5 piezas de 15cm/pack)	Ti6Al4V	2.0 mm	462003	B



TITANIUM CAP PARA SOLDADURA

Pilares de titanio multiuso para:

- uso en estructuras de puentes soldados inmediatamente con láser o soldadura intraoral, con barras de titanio (sin matrices de retención)
- para la polimerización directa en la prótesis del puente
- para el control radiológico del modelado en plástico
- revestimiento directo con cerámica de titanio



Descripción

Pilar titanio, radiopaco. Ti6AL4V
Para pilar pequeño
Para KOS, KOS B, BCS 3.5, BCS 4.5

Código

MA4

REF

462090

Precio cat.

B



Pilar titanio, radiopaco. Ti6AL4V
Para pilar grande
Para KOS X, KOS Plus, BCS 3.6, BCS 4.6-BCS 12

MA5

462093

B

SOLDADURA INTRAORAL

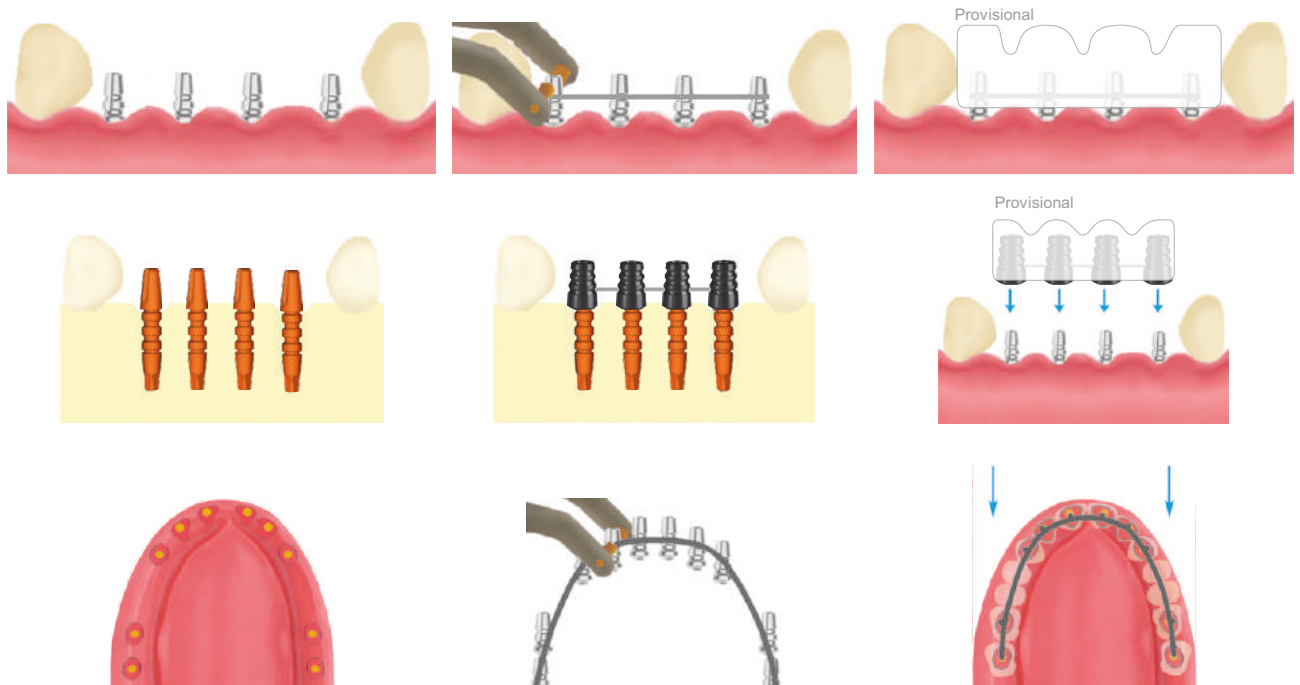

Nanda S., Ihde S. y Nanda P. Soldadura intraoral: un complemento útil en la implantología de carga inmediata con implantes BCS. CMF Impl. Dir. Vol 9, No.2, 13-24, 2014

ACCESORIOS



Descripción

Scanbody-4
Para pilar pequeño

Material

Plástico

Systema

KOS, BCS

REF

462054

Precio cat.

B



Scanbody-5
Para pilar grande

Plástico



KOS, BCS

462055

B

ADAPTADOR DE ANGULACION (Ti6AL4V)

Estos adaptadores se montan en implantes **ALLFIT BCS®** para compensar la dirección de inserción (angulación). Se utilizan preferentemente cementos de resina. La cabeza del implante y el adaptador por su parte interna deben asperizarse ligeramente previamente. La proyección que sobresale del pilar del implante se retira (se talla). La impresión se toma directamente sobre el adaptador.

	 AA15 KK	 AA25 KK	Descripción Adaptador, 15° Para pilar pequeño	Código AA15 KK	REF 462036	Precio cat. C
			Descripción Adaptador, 25° Para pilar pequeño	Código AA25 KK	REF 462046	Precio cat. C
	 AA5 15°	 AA5 25°	Descripción Adaptador, 15° Para pilar grande	Código AA5 15°	REF 462052	Precio cat. C
			Descripción Adaptador, 25° Para pilar grande	Código AA5 25°	REF 462053	Precio cat. C

ADAPTADOR DE ANGULACION CALCINABLE

El técnico dental utiliza estos adaptadores para modelar las estructuras de los puentes. En la prueba de metal, el dentista retira (talla) la proyección que sobresale del pilar.

	Descripción Adaptador 15° Para pilar pequeño, tallable plástico calcinable Pack de 5	Altura 7.5	Código AAL 15 KK	REF 462045	Precio cat. C
---	---	----------------------	----------------------------	----------------------	-------------------------

ANALOGO LABORATORIO



	Descripción Análogo para adaptador de angulación Para pilar pequeño. Ti6AL4V 15° y 25°	Código AAA	REF 462049	Precio cat. B
---	--	----------------------	----------------------	-------------------------

CALCINABLE Y TOMA DE IMPRESION

	Descripción Pilar y toma de impresión para AAA Plástico calcinable Pack de 5	Código PA AAA	REF 462050	Precio cat. B
---	---	-------------------------	----------------------	-------------------------

PILAR CEMENTABLE

Pilar de recambio para cementación. Para implantes **ALLFIT BCS®** hasta un diámetro de eje de 2,1 mm. Los ejes más grandes deben ser rectificadas. Permite la corrección vertical de la posición del pilar. Cementado p. ej.: con Fuji Plus. Con orificio de drenaje, superficie mecanizada. Material Ti6Al4V

 B21	Descripción Pilar de recambio cementable para BCS Diámetro interno 2.15 mm	Code B21	REF 900316	Precio cat. A
 B21 ANA	Descripción Pilar de recambio cementable para BCS Forma antómica, se puede tallar Altura sobre la gingiva 7.55 mm Altura transgingival 1.5 mm	Code B21 ANA	REF 462021	Precio cat. C

CAJA QUIRURGICA PARA ALLFIT KOS® & BCS®

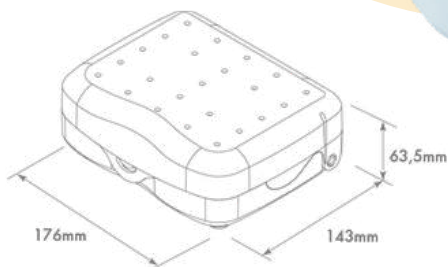

Kit quirúrgico completo para los sistemas ALLFIT KOS® y BCS®.
Material: plástico, esterilizable en autoclave hasta 134 ° C.

Descripción	Sistema	Pilar	REF	Descripción	Sistema	REF	Precio €
IT2 BCS	KOS/BCS	grande	900030	Twist Drill 2.0 30	BCS	90020	
IT2 S BCS	KOS/BCS	grande	900038	Twist Drill 2.0 21	BCS	90022	
IT2 W	KOS/BCS	grande	900039	Twist Drill 2.5 21	BCS	90026	
IT K	KOS/BCS	pequeño	462320	Twist Drill 1.8/23	BCS	90024	
ITS K	KOS/BCS	pequeño	462322	BCD 1	KOS/BCS	900240	
ITW K	KOS/BCS	pequeño	462331	BCD 2	KOS/BCS	900241	
ITWH K	KOS/BCS	pequeño	462323	BCD 3	KOS/BCS	900242	
DOS 1	KOS *		455311	BCDX 1	KOS/BCS	900243	
DOS 2	KOS *		455312	BCDX 2	KOS/BCS	900244	
DOS 3	KOS *		455313	BCDX 3	KOS/BCS	900245	
DOS 4	KOS *		455314	CDG	KOS/BCS	420329	
DOS 5	KOS *		455315	CDG	KOS/BCS	420329	
C-Drill KM 1	KOS *		455300	DX 2	KOS/BCS	500704	
C-Drill KM 2	KOS *		455301	TW2	KOS/BCS	425402	
C-Drill KM 3	KOS *		455302				
DS 2	KOS *		425001	Caja quirúrgica, sin contenido		60006-K	bajo pedido
IT TB K	KOS *		462327	Caja quirúrgica, con contenido		S60006-K	

* El contenido del sistema KOS® es opcional

INSTRUMENTAL - TRANSPORTADORES DE INSERCIÓN (SS)

	Descripción	Tipo	Longitud	Para implante	REF	Precio cat.
	IT K	largo	20 mm	BCS, KOS, KOS B, KDS	462320	D
	ITX K	extralargo	45 mm	BCS, KOS, KOS B, KDS	462321	D
	ITS K	corto	7 mm	BCS, KOS, KOS B, KDS	462322	D
	Tool E Instrumento emergencia para KOS® and BCS®	largo	20 mm	BCS, KOS B	462377	D
	IT2 BCS	largo	20 mm	BCS, KOS, KOS B, KDS	900030	H
	IT2 S BCS	corot	7 mm	BCS, KOS X, KOS Plus	900038	D
	IT2W		23 mm	KOS, BCS	900039	E

CAJA QUIRURGICA STARTER TRAY ALLFIT BCS® Y BCS® MU

Este kit quirúrgico contiene todas las fresas e instrumental para los primeros trabajos con los sistemas BCS® y BCS®.MU
Material: plástico, autoclavable hasta 134 ° C.

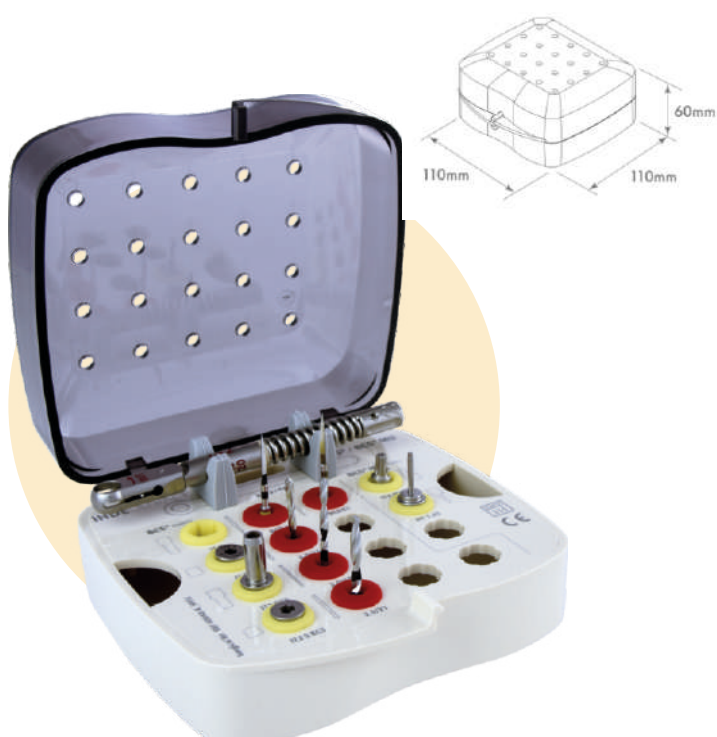

Descripción	REF	Price €
IT K	462320	
ITS K	462322	
IT 2 BCS	900030	
IT 2 S BCS	900038	
BCD 1	900240	
Twist Drill 2.0 21	90022	
Twist Drill 2.0 30	90020	
Twist Drill 2.5 21	90026	
Twist Drill 1.8/23	90024	
BCDX 1	900243	
HT 1.25	425100	contenido opcional
ITX MU 15	418203	
Carraca de torque TW2	425402	
Caja quirúrgica sin contenido	60040-K	bajo pedido
Caja quirúrgica con contenido	S60040-K	

VENTAJAS

DEL SISTEMA DE IMPLANTES ENDOOSEOS

ALLFIT BCS® MU



Para puentes
atornillados
oclusalmente

Presentan una
pre-angulación
de 15°

Adicionalmente
pueden doblarse con
el transportador
de inserción

Junto con
las posiciones
de rotación clínica-
mente posibles del
pilar, se pueden realizar
prácticamente todas
las angulaciones
posibles

Puede ser usado
solamente por
usuarios autorizados

Fabricados con
titanio de alta
resistencia

IMPLANTES ALLFIT BCS® MU

IMPLANTES BCS® MU de 3,6 mm Ø, 4,6 mm Ø, 5,5 mm Ø, y 7 mm Ø

Los implantes **ALLFIT BCS® MU** presentan una pre-angulación de 15 grados. **ALLFIT BCS® MU** puede doblarse adicionalmente, utilizando la herramienta de inserción. Junto con las posiciones rotacionales clínicamente posibles de la cabeza, se pueden realizar prácticamente todas las angulaciones posibles. Los implantes **ALLFIT BCS® MU** solo pueden ser utilizados por usuarios autorizados. Material Ti6Al4V.

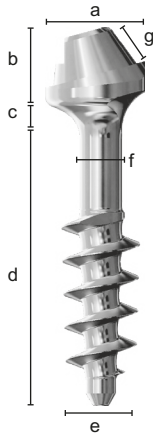

a) Pilar Ø	4.8 mm
b) Altura pilar	3.7 mm
c) Altura transmucosa	0.8 mm
d) Longitud	8 - 38 mm
e) Diámetro Ø	3.6 - 7.0 mm
f) Cuello Ø	2 mm
g) Altura parte conexión	2 mm
Tornillo protésico	SFK MU

Descripción	REF	Precio cat.	Descripción	REF	Precio cat.
BCS MU 3.6 8	900397	N	BCS MU 4.6 23	900385	N
BCS MU 3.6 10	900398	N	BCS MU 4.6 26	900386	N
BCS MU 3.6 12	900376	N	BCS MU 4.6 29	900387	N
BCS MU 3.6 14	900330	N	BCS MU 4.6 32	900388	N
BCS MU 3.6 17	900331	N	BCS MU 4.6 35	900389	N
BCS MU 3.6 20	900332	N	BCS MU 5.5 10	900334	N
BCS MU 3.6 23	900333	N	BCS MU 5.5 12	900335	N
BCS MU 3.6 26	900377	N	BCS MU 5.5 14	900336	N
BCS MU 3.6 29	900378	N	BCS MU 5.5 17	900357	N
BCS MU 3.6 32	900399	N	BCS MU 5.5 20	900358	N
BCS MU 3.6 35	900339	N	BCS MU 5.5 23	900341	N
BCS MU 3.6 38	900340	N	BCS MU 5.5 26	900342	N
BCS MU 4.6 8	900379	N	BCS MU 7.0 10	900337	N
BCS MU 4.6 10	900380	N	BCS MU 7.0 12	900338	N
BCS MU 4.6 12	900381	N	BCS MU 7.0 14	900360	N
BCS MU 4.6 14	900382	N	BCS MU 7.0 17	900361	N
BCS MU 4.6 17	900383	N	BCS MU 7.0 20	900362	N
BCS MU 4.6 20	900384	N			



















LAB-SET MULTI-UNIT



Descripción	Código	REF	Precio cat.
Base titanio (Ti6AL4V) Usar con tornillo SF K MU	T-Base MU	418188	
Pilar plástico calcinable Usar con T-Base MU y SF KMU	PA2 MU	418189	
Tornillo protésico (Ti6AL4V) Para KOS® MU y BCS® MU	SF K MU	418164	
SET COMPLETO		418289	E

INSTRUMENTAL (SS) y ACCESORIOS PARA IMPLANTES DE UNA PIEZA MULTI-UNIT

	Descripción	Código	REF	Precio cat.	
	Transportador para KOS® MU, BCS® MU & Hexacone Plus MU 15° Usar con los transportadores de inserción IT2 BCS, IT2 S BCS, AH MU Destornillador HT 1.25	ITX MU15	418203	F	
	Transportador medio Para pilar grande Usar con carraca de torque TW2 o RAT2 , longitud 19 mm	IT2 BCS	900030	E	
	Transportador corto Para pilar grande Usar con carraca de torque TW2 o RAT2 , longitud 7 mm	IT2 S BCS	900038	E	
	Adaptador para mango Enacaja en ITX MU15 (REF 418203)	AH-MU	900041	F	
Set extensión caja quirúrgica BCS®					
	Descripción	Code	REF		
	Destornillador Hexagonal 1.25, longitud 14 mm corto	HTS 1.25	425101	C	
	Destornillador Hexagonal 1.25, longitud 21 mm medio	HT 1.25	425100	C	
	Destornillador hexagonal 1.25, longitud 45 mm largo	HTX 1.25	425102	C	
	Scan-Body para implantes MU Incl. tornillo SSA MU Esterilizable, dos partes, material Ti6Al4V	SAB MU	418205	D	
Piezas para conexión pasiva de la estructura del puente		Tornillo protésico para KOS® MU and BCS® MU (Ti6AL4V)	SF K MU	418164	B
		Pilar plástico calcinable Usar con T-Base MU y SF K MU	PA2 MU	418189	B
		Base de titanio* Usar con SF K MU (REF 418164) Para Hexacone Plus MU, BCS® MU, KOS® MU	T-Base MU	418188	B
Partes para técnica UCLA		Tornillo protésico (Ti6AL4V) Para KOS® MU y BCS® MU	SF K MU	418164	B
		Pilar plástico calcinable UCLA Directo a implante El tornillo SF K MU se vende por separado	PA MU	418119	B
Partes para técnica UCLA & conexión pasiva		Análogo de laboratorio digital para implantes MU* Para implantes BCS MU, KOS MU, Hexacone MU (Ti6AL4V)	IA K MU	418159	B
		Tornillo largo para uso protésico o como tornillo para toma impresión HLT MU Destornillador: HT 1.25, material Ti6Al4V	SFL MU	418168	B
	Toma impresión pick-up Recta Se suministra con SFL MU incluido (Ti6AL4V)	HLT MU	418162	C	
	Pilar provisional (Ti6AL4V) SF K MU o SFL MU se venden por separado	TC MU	418161	D	

Para todos los implantes MU

APLICACION DE IMPLANTES MULTI-UNIT DE UNA SOLA PIEZA

1.

Apriete el tornillo SFL MU con el destornillador HT 1.25.

Fije la toma de impresión con el tornillo largo, luego tome la impresión.

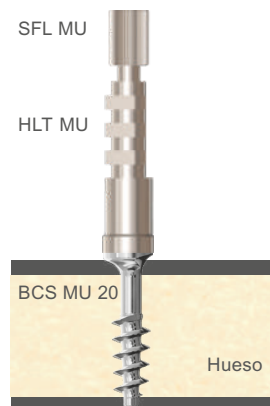

4.

Se chorroa por su parte externa la T-Base MU y se limpia.

La estructura del puente está chorreada en su parte interna en el área de los implantes



2.

Conecte la toma de impresión al análogo del implante (IA K MU) y vacíe la impresión con yeso.

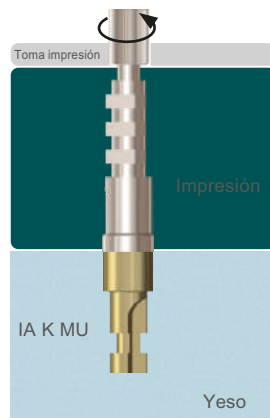

5.

Todas las T-Base MU se fijan a los implantes con el tornillo SF K MU o el tornillo largo SFL MU. Luego, todas las T-Base MU se pegan con cemento adhesivo a la estructura del puente. Esto garantiza un ajuste pasivo. Se elimina el exceso de composite y se pule la zona.



3. a

Conecte PA MU con SF K MU en el análogo IA K MU. Apriete el tornillo SFL MU con el destornillador HT 1.25.

Ahora se puede modelar y crear la estructura. Sobre esta estructura es posible hacer un recubrimiento con acrílico, composite y cerámica.

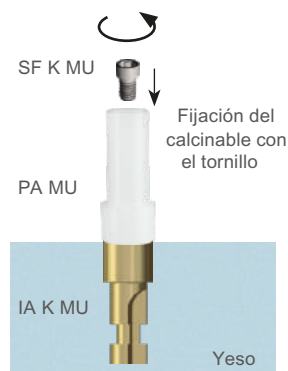

6.

Ahora el puente puede atornillarse pasivamente con el tornillo SF K MU.

Las troneras de los tornillos se cierran con material de relleno temporal o composite, teniendo en cuenta que debe ser posible posteriormente el acceso.



3. b

T-Base MU se coloca sobre el análogo y se fija con el tornillo SF K MU. El calcinable PA2 MU se monta en la parte superior de la T-Base MU.

Ahora se puede modelar y crear la estructura. Sobre esta estructura es posible hacer un recubrimiento con acrílico, composite y cerámica.

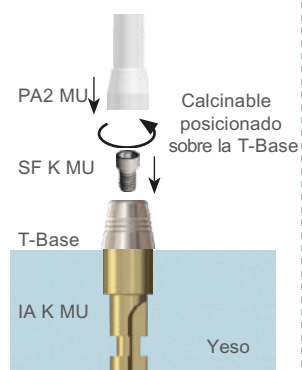

Aplicación Transportador MU

Ejemplo de colocación del transportador ITX MU15 en el implante BCS® MU / KOS® MU.

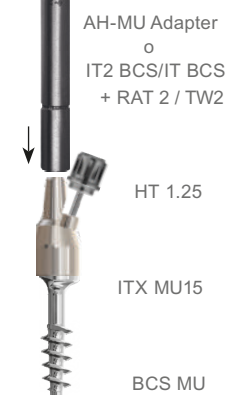

IMPLANTE CIGOMATICO ALLFIT ZSI

Los implantes ZSI se insertan transinusualmente (entre la membrana y los huesos externos) o extrasinusualmente en la mandíbula superior lateral y se anclan en el área del hueso cigomático. En este último caso, las partes lisas del implante son submucosas.

Estos implantes solo son utilizados por profesionales experimentados con un buen conocimiento de la anatomía. Los implantes ZSI tienen un área de flexión debajo del pilar de cementación y por lo tanto se pueden insertar en la arcada dental de acuerdo con el eje, incluso después de la inserción palatina en la mandíbula superior. Una osteotomía vertical separada puede ser necesaria para esto. Ver esquema. En situaciones de extremo libre unilateral, se puede combinar con uno o más implantes BCS en el área de la región tubero-pterigoidea.

El tratamiento debe llevarse a cabo con el protocolo de carga funcional inmediata. Es necesario ferulizar los implantes inmediatamente.

Material: aleación de titanio altamente resistente Ti6Al4V ELI.

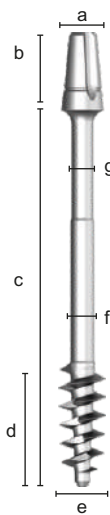

Descripción	Diámetro Ø	Longitud	REF	Precio cat.
Allfit ZSI 4.6 35	4.6	35	900100	K
Allfit ZSI 4.6 37.5	4.6	37.5	900101	K
Allfit ZSI 4.6 40	4.6	40	900102	K
Allfit ZSI 4.6 42.5	4.6	42.5	900103	K
Allfit ZSI 4.6 45	4.6	45	900104	K
Allfit ZSI 4.6 47.5	4.6	47.5	900105	K
Allfit ZSI 4.6 50	4.6	50	900106	K
Allfit ZSI 4.6 52.5	4.6	52.5	900107	K
Allfit ZSI 4.6 55	4.6	55	900108	K

a) Pilar Ø	3.9 mm
b) Altura pilar	7.2 mm
c) Longitud	35 - 55 mm
d) Longitud espira	10 mm
e) Diámetro Ø	4.6 mm
f) Cuello Ø encima espira	2.2 mm
g) Cuello Ø parte superior	2.0 mm

INCLUIDO

Los implantes ALLFIT ZSI® son suministrados incluyendo:

Lab-set REF 462353, compuesto por:



Análogo doble
IA4/IAU, plástico
462111



Pilar grande

Toma de impresión & Pilar calcinable, encaja en las tres muescas verticales PA X, plástico
462136



Pilar pequeño

Toma impresión & Pilar calcinable rotatorio TSPA 4, plástico
462029

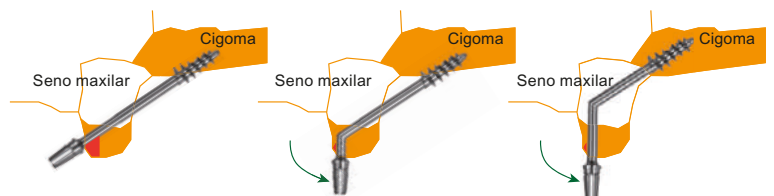

Los implantes ALLFIT ZSI pueden usarse de forma transinusual o extrasinusual. La cabeza del pilar se alinea con el arco del diente mediante doblado.

Nota

TSPA 4 es parte del conjunto de laboratorio estándar, pero NO PUEDE usarse para ALLFIT ZSI. TSPA 4 solo se puede utilizar en implantes de pilar pequeño, que se pueden encontrar en la aplicación extendida del sistema Ihde Dental ALLFIT KOS®.

TWIST DRILL (SS)

	Descripción	REF	Precio cat.
	Twist Drill 2.2 / 50 para implantes ZSI, SS	90021	F
	Twist Drill 2.2 / 55 para implantes ZSI, SS	90023	F
	Twist Drill 2.2 para mango para implantes ZSI, SS Longitud 100 mm	310514	F

TOMAS DE IMPRESION Y ACCESORIOS PARA IMPLANTES ALLFIT ZSI

		Unidades	Código	REF	Precio cat.
	Toma de impresión, Plástico. Rotatoria	Pack de 5	TSPA 5	462030	B
	Análogo doble, Ti6AL4V Para pilar grande y pequeño	1 pieza	IA4/IAU	462112	A
	Análogo doble, plástico Para pilar grande y pequeño	Pack de 5	IA4/IAU	462111	B
	Pilar calcinable Para pilar grande Plástico. Rotatorio	Pack de 5	POB	462086	B

VENTAJAS

DEL SISTEMA DE IMPLANTES ENDOOSEOS

ALLFIT TPG® UNO

Los implantes TPG® UNO proporcionan una parte de la espira central cortante y afilada, que se fija a las corticales de los alveolos postextracción. La espira de compresión apical proporciona una estabilidad perfecta tanto en hueso esponjoso comprimido como en hueso cortical. Las microespiras coronales sellan la primera cortical si el implante se usa en áreas óseas cicatrizadas. Los implantes TPG® UNO pueden usarse tanto en alvéolos postextracción frescos como en áreas óseas curadas. Se utilizan en puentes circulares de arcada completa y en segmentos. Bajo condiciones de carga adecuadas y si se implantan suficientes implantes, el tratamiento se puede realizar en un protocolo de carga funcional inmediata. Debido a su superficie completamente lisa, los implantes TPG® UNO son extremadamente resistentes contra la colonización bacteriana y evitan la periimplantitis. Los implantes TPG® UNO no están diseñados para reconstrucciones unitarias.

Los pares de torque prescritos o recomendados para implantes se pueden encontrar en nuestro sitio web:

www.implant.com/en/downloads

Extremadamente resistente contra la colonización bacteriana/ periimplantitis debido a su superficie completamente lisa

Puede usarse tanto en alveolos postextracción frescos como en huesos curados

Fabricado en titanio de alta resistencia

Espira crestal afilada y cortante

La espira apical de compresión proporciona una estabilidad perfecta





Dobable hasta 15°

Amplio rango
de tamaños

TPG® UNO

Longitudes: 12 - 29 mm





Diámetros Ø: 3.5, 4.1 mm

Los implantes
TPG® UNO
se suministran
con Lab-Set
incluido



IMPLANTES ALLFIT TPG® UNO

Superficie lisa y triple espira. Material Ti6AL4V ELI

		Descripción	Max. Ø	Diámetro Max. Ø mm	Longitud	REF	Precio cat.
TPG UNO 3.5 15		TPG uno 3.5 12	4.25 mm	3.5	12	420120	K
		TPG uno 3.5 15	4.25 mm	3.5	15	420121	K
		TPG uno 3.5 17	4.25 mm	3.5	17	420122	K
		TPG uno 3.5 19	4.25 mm	3.5	19	420123	K
TPG UNO 3.5 17		TPG uno 3.5 21	4.25 mm	3.5	21	420124	K
		TPG uno 3.5 23	4.25 mm	3.5	23	420125	K
		TPG uno 3.5 26	4.25 mm	3.5	26	420126	K
		TPG uno 3.5 29	4.25 mm	3.5	29	420127	K
TPG UNO 4.1 15		TPG uno 4.1 12	4.95 mm	4.1	12	420130	K
		TPG uno 4.1 15	4.95 mm	4.1	15	420131	K
		TPG uno 4.1 17	4.95 mm	4.1	17	420132	K
		TPG uno 4.1 19	4.95 mm	4.1	19	420133	K
TPG UNO 4.1 17		TPG uno 4.1 21	4.95 mm	4.1	21	420134	K
		TPG uno 4.1 23	4.95 mm	4.1	23	420135	K

INCLUIDO

Los implantes TPG® UNO son suministrados incluyendo:
Lab-set REF 462353, compuesto por:



Análogo doble
IA4/IAU, plástico
462111

Pilar grande



Toma de impresión & Pilar calcinable ,
encaja en las tres muescas verticales
PA X, plástico calcinable
462136

Pilar pequeño



Toma impresión & Pilar calcinable rotatorio
TSPA 4, plástico calcinable
462029

Dimensiones para todos los implantes TPG® UNO

Longitud cuello	3.5 mm
Diámetro cuello Ø	2 mm (doblable hasta 15°)
Pilar	3.9 Ø x altura 7.2 mm



Nota

TSPA 4 es parte del conjunto de laboratorio estándar, pero NO PUEDE usarse para ALLFIT TPG® UNO. TSPA 4 solo se puede utilizar en implantes de pilar pequeño, que se pueden encontrar en la aplicación extendida del sistema Ihd Dental ALLFIT KOS®.

INTRUMENTAL - TRANSPORTADORES (SS)

	Descripción	Código	REF	Precio cat.
 Para implantes de una pieza TPG® UNO	Transportador para implante pilar grande Para mango 311431 (ver página 50)	AHB	900037	F
	Transportador corto para pilar grande Para carraca de torque TW2 o RAT2 Longitud 7 mm	IT2 S BCS	900038	E
	Transportador medio para pilar grande Para carraca de torque TW2 o RAT2 Longitud 19 mm	IT2 BCS	900030	E
	Transportador para pilar grande Para contra-ángulo Longitud 23 mm	IT2W	900039	E
	Carraca de torque 10 - 70 Ncm	TW2	425402	S
	Carraca	RAT 2	425051	K

TOMAS DE IMPRESION Y ACCESORIOS DE LABORATORIO

	Descripción	Unidades	Código	REF	Precio cat.
	Titanium Cap, radiopaco Ti6Al4V, soldable		MA5	462093	B
	Toma impresión rotatoria Plástico calcinable	Pack de 5	TSPA 5	462030	B
	Pilar calcinable rotatorio Para pilar grande Plástico calcinable	Pack de 5	POB	462086	B
	Análogo doble, plástico Para pilar grande y pequeño	Pack de 5	IA4/IAU	462111	B
	Análogo doble, Ti6AL4V Para pilar grande y pequeño	1 pieza	IA4/IAU	462112	A



FRESAS HEATLESS® PARA IMPLANTES TPG® UNO

Acero quirúrgico, codificado por color, codificado de profundidad y esterilizable en autoclave. La fresa tiene marcas láser de color negro con las diferentes profundidades de fresado. Utilizar entre 3.000 y 5.000 rpm con buena refrigeración y técnica de fresado intermitente. Debido al rendimiento de corte extremadamente alto, puede trabajar sin presión.

-55%
calor*

	Descripción	Color	Longitud trabajo max.	Código	REF	Precio cat.
	DOS 1 *	amarilla	17 mm	DOS 1	455311	D
	DOS 2 *	negra	17 mm	DOS 2	455312	D
	DOS 3 *	roja	17 mm	DOS 3	455313	D
	BCDX 1	amarilla	15 mm	BCDX 1	900243	C
	BCDX 2	negra	15 mm	BCDX 2	900244	C
	Twist Drill 2.0/21, Ø 2.0 mm		21 mm	Twist Drill 2.0/21	90022	D
	Twist Drill 2.0/30, Ø 2.0 mm		30 mm	Twist Drill 2.0/30	90020	D

FRESAS AVELLANADORAS PARA LA PREPARACIÓN DE LA 1ª CORTICAL (SS)

	Descripción		Código	REF	Precio cat.
	C-Drill KM1 3.0 - 3.2	Fresado cortical	C-Drill KM1	455300	E
	C-Drill KM2 3.7 - 4.1	Fresado cortical	C-Drill KM2	455301	E
	C-Drill KM3 5.0	Fresado cortical	C-Drill KM3	455302	E

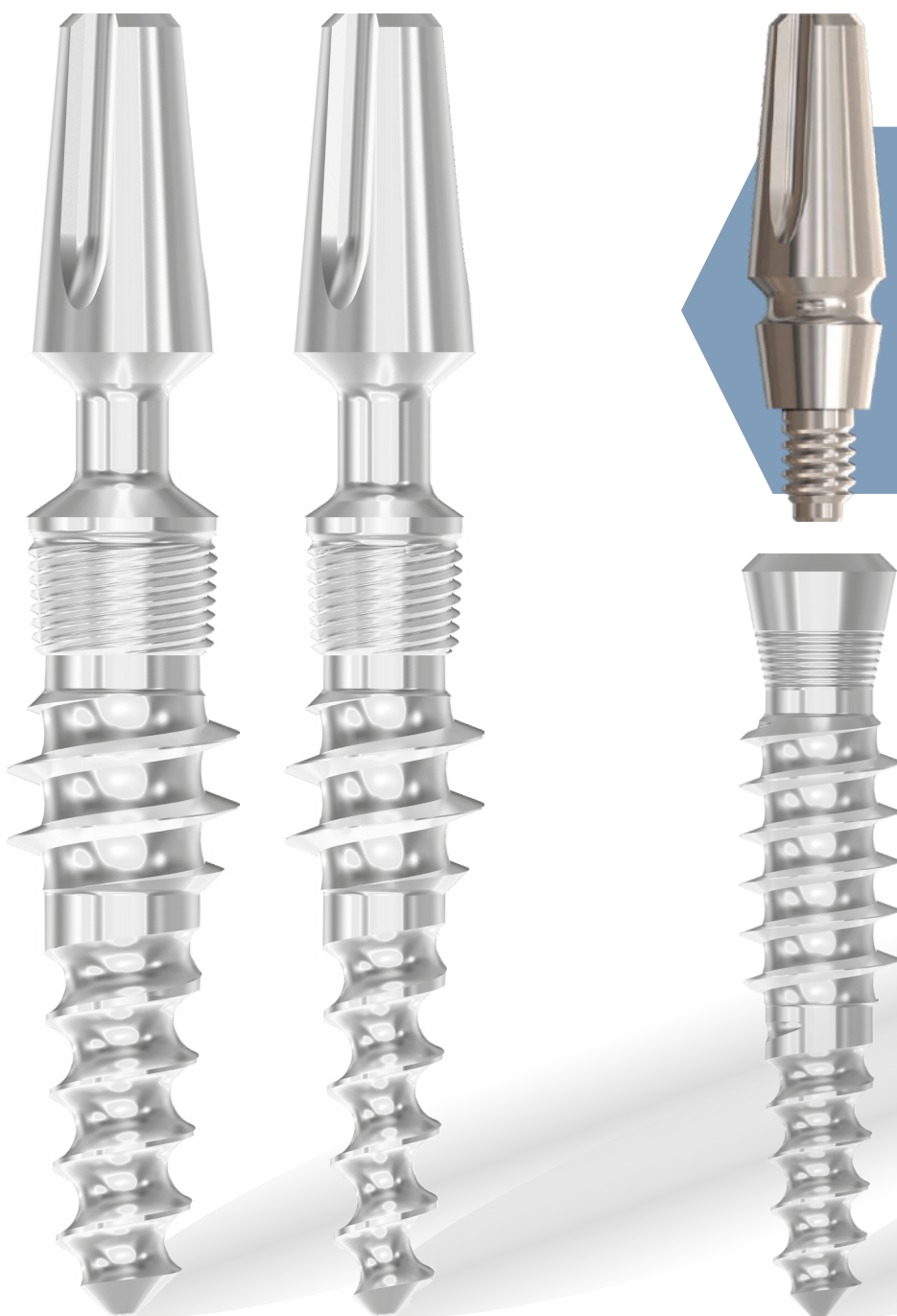

**SISTEMA DE IMPLANTES
MONOFASICOS Y BIFASICOS
TPG[®] UNO & TPG[®]**

VENTAJAS

DEL SISTEMA DE IMPLANTES ENDOOSEOS

ALLFIT TPG®

Los implantes TPG® proporcionan una parte de espira central afilada y cortante, que se fija a las corticales de los alveolos postextracción. La espira de compresión apical proporciona una estabilidad perfecta tanto en hueso esponjoso comprimido como en hueso cortical. Se encuentra disponible una amplia gama de pilares. Los implantes TPG® pueden usarse tanto en alvéolos postextracción frescos como en áreas óseas curadas. Se utilizan para puentes de circulares de arcada completa circulares y segmentos. Bajo condiciones de carga adecuadas y si se logra una excelente estabilidad primaria, el tratamiento se puede realizar en un protocolo de carga inmediata. Los implantes TPG® no están diseñados para reconstrucciones unitarias. Los implantes TPG® se pueden usar en combinación con otros implantes de compresión (p. ej.: KOS®) como base de prótesis fijas.

Los pares de torque prescritos o recomendados para implantes, pilares y tornillos se pueden encontrar en nuestro sitio web:

www.implant.com/en/downloads



Extremadamente resistente contra la colonización bacteriana / periimplantitis debido a su superficie completamente lisa

Espira crestal afilada y cortante,

La espira apical de compresión proporciona una estabilidad perfecta

Puede usarse tanto en alveolos postextracción frescos como en huesos curados

Caja quirúrgica docta

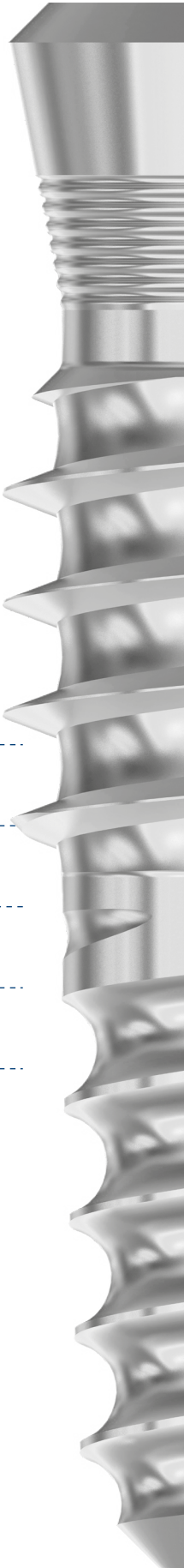

IMPLANTES ALLFIT TPG®

Lisos, material Ti6AL4V *. conexión conica de 8°



	Descripción	Max. Ø	Diámetro Ø	Longitud	Altura por encima del hueso	REF	Precio cat.
	TPG 4.1 8	4.95 mm	4.8 mm	8 mm	1.8 mm	420106	K
	TPG 4.1 10	4.95 mm	4.8 mm	10 mm	1.8 mm	420107	K
	TPG 4.1 12	4.95 mm	4.8 mm	12 mm	1.8 mm	420104	K
	TPG 4.1 15	4.95 mm	4.8 mm	15 mm	1.8 mm	420100	K
	TPG 4.1 17	4.95 mm	4.8 mm	17 mm	1.8 mm	420101	K
	TPG 4.1 19	4.95 mm	4.8 mm	19 mm	1.8 mm	420102	K
	TPG 4.1 21	4.95 mm	4.8 mm	21 mm	1.8 mm	420103	K
	TPG 4.1 23	4.95 mm	4.8 mm	23 mm	1.8 mm	420105	K

* Ti6AL4V ELI, también llamado "Titanio Grado 5", es una versión purificada de la aleación convencional de 6/4 Ti-Alloy y se utiliza para más del 50% de todos los implantes metálicos humanos. Este material es la primera opción para todas las áreas de aplicación donde la alta estabilidad, la resistencia a la corrosión y la resistencia mecánica son importantes. Es por eso que hoy en día los diseños más modernos de implantes dentales están hechos de este material. Esta aleación de titanio es superior a la alternativa de titanio puro utilizada en términos de estabilidad en más del 25%.

Los implantes TPG® son suministrados incluyendo el pilar OF5 STI (REF 420426)

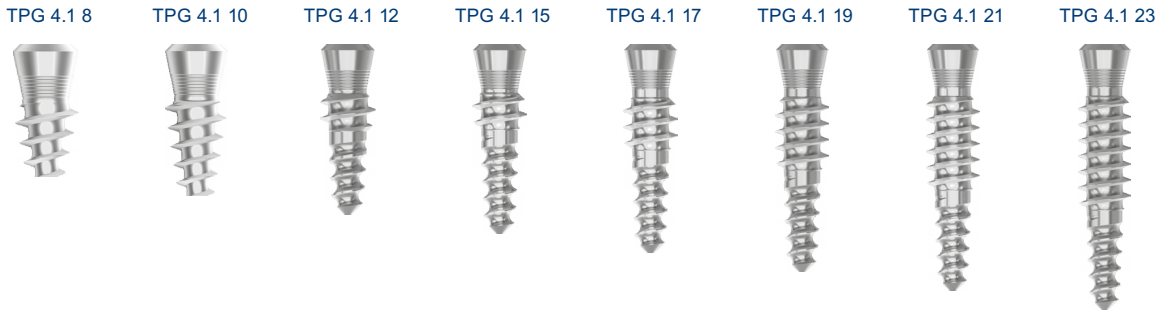

EJEMPLOS DE USO D ELOS IMPLANTES ALLFIT TPG®



Los implantes TPG® se pueden insertar en alveolos de extracción frescos con fijación lateral y bicortical.

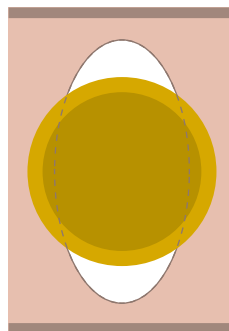



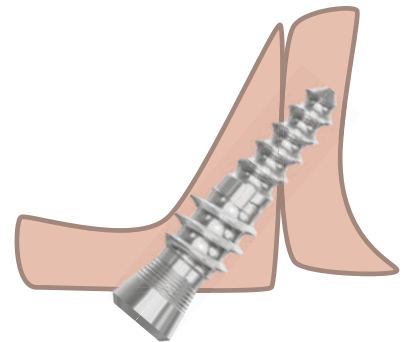

Vista superior: los implantes TPG® se pueden insertar en alveolos de extracción frescos. Los huecos en los alveolos pueden recibir aumentos o rellenos de hueso.



Los implantes TPG® se fijan distalmente en el maxilar, en la placa pterigoidea del hueso esfenoideas. En esta indicación, este implante puede usarse para arcadas circulares completas y segmentos con al menos tres implantes.

PILARES PARA CEMENTAR

Con cono, sin antirrotación. Ti6AL4V





	Descripción	Código	REF	Precio cat.
	Pilar recto atornillable, con tornillo Para coronas y puentes cementados Usar con destornillador TT 1.25	TLA STI	420314	D
	Pilar angulado 15° atornillable, con tornillo Para coronas y puentes cementados Usar con destornillador TT 1.25	TLA15 STI	420315	E
	Pilar angulado 20° atornillable, con tornillo Para coronas y puentes cementados Usar con destornillador TT 1.25	TLA20 STI	420316	E
	Pilar angulado 25° atornillable, con tornillo Para coronas y puentes cementados Usar con destornillador TT 1.25	TLA25 STI	420317	E
	Pilar de una pieza, para coronas y puentes cementados Altura sobre el implante 6 mm, inclinación 8°, puede cortarse y tallarse Bisel en un lado. Usar con destornillador HT 1.25 Toma de impresión directa o transfer a análogo de laboratorio IA STI	TCA STI	420313	D

PILAR UCLA

	Descripción	Code	REF	Price cat.
	Pilar UCLA plástico calcinable, altura 10,5 mm Incluye tornillo SF 215 (Ti6Al4V) Usar con destornillador HT 1.25 Usar con toma de impresión TSX STI (REF.420411) y análogo IA STI (REF.420347)	PA STI	420358	C

PILARES PLATAFORMA OFFSET KOS®/BCS®

Pilares pequeños y grandes compatibles con la plataforma protésica de los sistemas de implantes KOS® y BCS® (Ti6AL4V).

	Descripción	Altura cuello	Código	REF	Precio cat.
	Pilar plataforma Offset, pilar pequeño	1.8 mm	OF4 STI	420424	E
	Transportador inserción, longitud 20 mm, para pilar pequeño Usar con carraca de torque TW2 o RAT 2,		IT K	462320	D
	Pilar plataforma Offset, pilar grande	1.3 mm	OF5 STI	420426	E
	Pilar plataforma Offset, pilar grande Doblable	4 mm	OF5L STI	420427	E
	Transportador inserción, longitud 20 mm, para pilar grande Usar con carraca de torque TW2 o RAT 2,		IT2 BCS	900030	E

NOTA: La toma de impresiones y los accesorios de laboratorio se pueden encontrar a partir de la página 28 (KOS® BCS®).
Con estos pilares es posible hacer compatibles los implantes TPG® con los sistemas KOS® y BCS®.

FRESAS HEATLESS® PARA IMPLANTES ALLFIT TPG®

Fabricadas con acero quirúrgico, codificado por color, marcas láser de profundidad, autoclavables



-55%
calor*

	Descripción	Color	Longitud max. trabajo	Código	REF	Precio cat.
	BCD 1	yellow	15 mm	BCD 1	900240	C
	BCDX 1,	yellow	15 mm	BCDX 1	900243	C
	DOS 1 *	yellow	17 mm	DOS 1	455311	D
	DOS 2 *	black	17 mm	DOS 2	455312	D
	DOS 3 *	red	17 mm	DOS 3	455313	D
	Twist Drill 2.0/21, Ø 2.0 mm		21 mm	Twist Drill 2.0/21	90022	D
	Twist Drill 2.0/30, Ø 2.0 mm		30 mm	Twist Drill 2.0/30	90020	D











TRANSPORTADORES E INSTRUMENTAL (SS)

	Descripción	Código	REF	Precio cat.
	Transportador inserción, 30 mm Para contra-ángulo	ITM TPG	425119	F
	Transportador inserción, corto, 12 mm Usar con carraca de torque TW2 o RAT 2,	IT1 TPG	425116	F
	Transportador inserción, medio 16 mm Usar con carraca de torque TW2 o RAT 2,	IT2 TPG	425117	F
	Transportador de inserción, largo 20 mm Usar con carraca de torque TW2 o RAT 2,	IT3 TPG	425118	F
	Carraca	RAT 2	425051	K
	Carraca de torque	TW2	425402	S

INSTRUMENTAL PARA INSERCIÓN CON MANGO (SS)

	Descripción	Código	REF	Precio cat.
 Para implante TPG® bifásicos	Usar solamente hasta un torque máximo de: 60 Ncm Encajar en el trilóbulo interno dentro de la conexión cónica En hueso duro usar IT1-3 y carraca de torque TW2 o RAT2	Adaptor TPG	425106	F
	Mango, con autobloqueo no desmontable Limpieza en cuba ultrasonidos a 45° y medio alcalino Para transportador de inserción Adaptor TPG	Mango	311431	V

INSTRUMENTAL (SS) - TOMAS DE IMPRESION Y ACCESORIOS DE LABORATORIO

	Descripción	Código	REF	Precio cat.
	Análogo laboratorio (Ti6AL4V) Con cono, rotatorio	IA STI	420347	B
	Toma de impresión (Ti6AL4V) Encaja sobre el cono externo, altura 9 mm Usar con destornillador HT 1.25	TS STI	420345	B
	Toma de impresión (Ti6AL4V) Encaja sobre el cono externo, altura 13 mm Tighten with HT 1.25	TSX STI	420411	B
	Destornillador hexagonal Longitud 21 mm, Ø 1.25 mm	HT 1.25	425100	C
	Destornillador hexagonal extralargo Longitud 45 mm, Ø 1.25 mm	HTX 1.25	425102	C
	Destornillador de estrella Longitud 21 mm, Ø 1.25 mm	TT 1.25	425105	C
	Pilar recto plástico calcinable Altura 7,4 mm Para TLA STI y TCA STI	PS	420354	A
	Pilar recto plástico calcinable Altura 4 mm Para TLA15 STI	PS 15	420355	A
	Pilar recto plástico calcinable Altura 4 mm Para TLA20 STI	PS 20	420356	A
	Pilar recto plástico calcinable Altura 4 mm Para TLA25 STI	PS 25	420357	A

CAJA QUIRURGICA ALLFIT TPG®

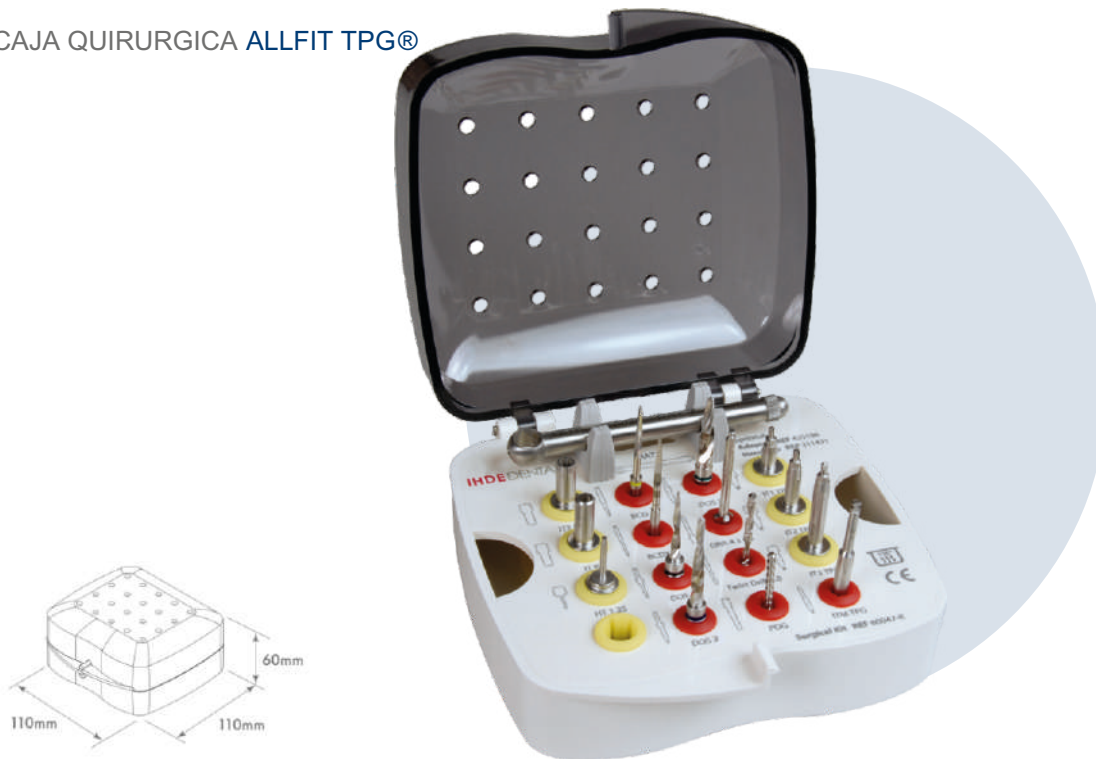

Este kit quirúrgico contiene todas las fresas e instrumental para los primeros trabajos con los sistemas ALLFIT TPG® & TPG® UNO.

Material: plástico, autoclavable hasta 134 ° C.

Descripción	Para sistema	Código	REF	Precio €
Transportador pilar grande	TPG® UNO & TPG®	IT2 BCS	900030	
Transportador pilar pequeño longitud 20 mm	TPG® UNO & TPG®	IT K	462320	
Destornillador hexagonal	TPG®	HT 1.25	425100	
Fresa piloto	TPG® UNO & TPG®	BCD 1	900240	
Fresa piloto	TPG® UNO & TPG®	BCDX 1	900243	
Fresa Heatless® para implantes de cuerpo cónico	TPG® UNO & TPG®	DOS 1	455311	
Fresa Heatless® para implantes de cuerpo cónico	TPG® UNO & TPG®	DOS 2	455312	
Fresa Heatless® para implantes de cuerpo cónico	TPG® UNO & TPG®	DOS 3	455313	
Fresa avellanadora	TPG®	DRA 4.1 CS	425047	
Sonda estandarizada	TPG®	PDG	425400	
Twist drill	TPG®	Twist Drill 2.0	900022	
Transportador, corto 12 mm	TPG®	IT1 TPG	425116	
Transportador, medio 16 mm	TPG®	IT2 TPG	425117	
Transportador, largo 20 mm	TPG®	IT3 TPG	425118	
Transportador contra-ángulo (CA). 30 mm	TPG®	ITM TPG	425119	
Carraca para transportadores y destornilladores manuales	TPG® UNO & TPG®	RAT 2	425051	
Caja quirúrgica con contenido			60047-K	bajo pedido

ES

INFORMACIÓN DEL FABRICANTE con respecto a la preparación de dispositivos médicos reesterilizables, cumple con la norma EN ISO 17664

¡Por favor lea detenidamente!

Los dispositivos médicos que pueden ser reprocesados son:

- Herramientas para pilares y tornillos
- Instrumentos de control de torque y carcacas
- Instrumentos para preparar cavidades óseas endóseas (fresas, cutters)
- Guías de fresado
- Tornillos de expansión ósea y distractores.
- Pilares y tornillos, siempre que no permanezcan en / con el paciente entre citas de tratamiento individuales y no se usen en otros pacientes. Deben ser almacenados por el operador entre las citas de tratamiento, p. junto con el archivo del paciente.
- Instrumentos manuales para la colocación de implantes y preparación ósea.

Reutilización

El reprocesamiento frecuente influye en el producto, especialmente si se aplican altas temperaturas para la esterilización. Los dispositivos médicos deben usarse solo 10 veces. Las herramientas y las carcacas se pueden usar siempre que se ajusten en la segunda parte. En general, el operador es responsable de la decisión de reutilizar y reprocesar los instrumentos. Los instrumentos dañados e instrumentos que muestren signos de desgaste deben desecharse. La responsabilidad del fabricante es nula si no se tienen en cuenta estas restricciones.

Bases legales

Se aplican las siguientes bases legales, regulaciones y recomendaciones para los dispositivos médicos y los productos mencionados anteriormente (Alemania)

- Directiva 93/42/CEE
- Regulaciones de dispositivos médicos (que es válida en el país donde se usa el dispositivo médico para el tratamiento o donde se está evaluando la funcionalidad del dispositivo médico)
- Bundesgesundheitsblatt (Gaceta Federal de Salud) 2001: 44: 1115-1126 Requisitos de higiene para el procesamiento de medicamentos
- Recomendación de la Comisión de Higiene Hospitalaria (Kommission für Krankenhaushygiene) en el Instituto Robert Koch y el Ministerio de Salud y Consumo
- Dispositivos Médicos [Bundesministerium für Arzneimittel und Medizinprodukte].

Información legal:

Implantes y otros componentes del sistema de implantes. Diskos, BOL, BCS, BECES, GBC y KOS PLUS (implantes basales de acuerdo con el Consenso sobre Implantes basales / estratégicos emitido por la Fundación Internacional de Implantes / Munich, ver www.implantfoundation.org/en/consensus-papers) son vendidos solo a profesionales autorizados con autorización válida del fabricante (o utilizado por el F) para el uso del sistema. Esta demanda de educación adicional y continua también es válida para aconsejar a los pacientes antes y después del lugar.

Principios generales

Todos los productos reutilizables deben limpiarse, desinfectarse y esterilizarse antes de cada uso; esto también se aplica al uso inicial de productos que se suministran sin esterilizar. La limpieza y desinfección eficiente es esencial para una esterilización efectiva. Se deben obtener instrucciones especiales de limpieza / esterilización a partir de las instrucciones de uso. También se deben observar las instrucciones de funcionamiento de las unidades de práctica. Como el operador es responsable de la esterilidad de los instrumentos durante el uso, asegúrese de que solo los parámetros adecuados y validados específicos de la unidad y el producto se mantengan constantemente durante cada ciclo. Observe también las instrucciones de funcionamiento de las unidades de práctica y el hospital dental. Esto se aplica en particular a las diferentes pautas sobre la inactivación efectiva de priones. Importante: ¡Siempre use guantes protectores para su propia seguridad cuando maneje instrumentos contaminados!

- Los instrumentos hechos de diferentes materiales nunca deben desinfectarse, limpiarse o esterilizarse juntos. Esto también se aplica cuando se usa un limpiador ultrasónico.

Durante la limpieza mecánica, los instrumentos deben estar dispuestos de modo que no puedan entrar en contacto, ya que de lo contrario existe el riesgo de daños.

- Los instrumentos de múltiples partes, como carcacas, trefinas, fresas, destornilladores, etc., deben desmontarse en sus componentes y deben desinfectarse, limpiarse o esterilizarse individualmente.
- Estos instrumentos también deben almacenarse desmontados hasta el próximo uso.

Instrucciones de cuidado de los instrumentos quirúrgicos de acero.

Los instrumentos de acero quirúrgico pueden dañarse rápidamente con un cuidado inadecuado o incorrecto. Solo deben utilizarse solventes para acero quirúrgico disponibles comercialmente; en caso de duda contacte al Dr. Ihde Dental AG. No se recomiendan los siguientes:

- Desinfección / agente de limpieza con un alto contenido de cloro.
- Desinfección / agente de limpieza con alto contenido de ácido oxálico.

No se recomienda lo siguiente para instrumentos con codificación de colores

- Concentraciones de solvente demasiado altas, desinfección / agente de limpieza con los ingredientes mencionados anteriormente.
- Temperaturas demasiado altas con limpieza mecánica y esterilización; nunca más de 135 °C

Acondicionamiento

Las impurezas gruesas deben eliminarse de los productos inmediatamente después del uso (dentro de 1-2 horas como máximo). Los residuos quirúrgicos (sangre, secreciones, residuos de tejidos) no deben secarse sobre los productos. Los instrumentos deben colocarse en una solución desinfectante inmediatamente después de la cirugía. Para el almacenamiento temporal y la pre-desinfección / limpieza inmediatamente después de su uso en pacientes, los instrumentos se pueden colocar en un soporte provisional lleno de un agente de limpieza / desinfección adecuado. La contaminación debe limpiarse de los instrumentos con agua corriente o en una solución desinfectante; el desinfectante debe estar libre de aldehídos (a lo contrario, fijación de sangre y contaminación), tener eficacia comprobada (p. ej. DGHM [Sociedad Alemana de Higiene y Microbiología] / aprobado por la FDA y marca CE), ser adecuado para la desinfección de instrumentos y compatible con los instrumentos (ver Sección "Compatibilidad de materiales"). Sigla de desinfectante para su uso. Para la eliminación manual de la contaminación, use solo un cepillo limpio / suave o un paño suave y limpio que se use específicamente para este propósito. Nunca use cepillos metálicos o lana de acero.

- Tenga en cuenta que el desinfectante utilizado para el

acondicionamiento es solo para protección personal y no puede reemplazar el paso de desinfección posterior que se realizará después de la limpieza.

- Nunca permita que los instrumentos permanezcan mojados o húmedos por un período de tiempo más largo.
- Los instrumentos oxidados y corroídos deben limpiarse en un limpiador ultrasónico. Si no se puede eliminar la corrosión, el instrumento debe desecharse y ya no se puede usar.
- Las incrustaciones deben eliminarse completamente con cepillos de nylon.
- La sangre incrustada también se puede disolver con peróxido de hidrógeno al 3%.
- Los residuos desinfectantes del instrumento se pueden eliminar enjuagando varias veces con agua. Limpieza / desinfección

Para limpieza y desinfección Dr. Ihde Dental AG recomienda el uso de: Desinfectante de instrumental (tiempo de reacción con alta carga bacteriana 15 minutos en una concentración del 3%) o desinfectante de fresas (tiempo de reacción con alta carga bacteriana 15 min.).

Asegúrese al usar otros productos para limpieza y desinfección:

- que los productos son básicamente adecuados para la limpieza y desinfección de instrumentos
- que el agente de limpieza y desinfección, si corresponde, es adecuado para la limpieza ultrasónica (sin espuma)
- que se utiliza un agente de limpieza y desinfección con eficacia comprobada (por ejemplo, DGHM o aprobado por la FDA y marca CE)
- que los productos químicos utilizados son compatibles con los instrumentos; Se deben preferir soluciones de limpieza alcalinas. Un requisito previo para el uso de un agente combinado de limpieza y desinfección es un precalor muy poco bacteriano (sin contaminación visible) debido a la limpieza previa efectiva de los instrumentos. Las concentraciones y tiempos de reacción dados por el fabricante del agente de limpieza y desinfección se deben seguir estrictamente. Use solo soluciones reaccionales, es decir, bajas en bacterias (máx. 10 gémenes / ml) y con baja endotoxina (máx. 0,25 unidades de endotoxina / ml) [p. ej., agua valde purificada] y solo aire filtrado para el secado. Los instrumentos que no pueden esterilizarse en autoclave deben desinfectarse antes de cada uso.

Proceso: limpieza y desinfección

Limpieza automática en una unidad de limpieza y desinfección en combinación con el agente de limpieza recomendado por el fabricante de la unidad.

Procedimiento:

Inserte los instrumentos para que el líquido pueda salir de los tubos de drenaje y los agujeros ciegos. Configure el ciclo y agréguelo a los tiempos de lavado y enjuague del fabricante de la unidad. Los componentes limpios deben examinarse para detectar suciedad visible al retirar los instrumentos. Si es necesario, repita el ciclo o limpie manualmente.

Limpieza manual

1. Limpie a fondo el desinfectante / agente de limpieza de los instrumentos enjuagándolos con agua y, si es necesario, con un cepillo de nylon suave.
2. Limpieza ultrasónica: coloque los componentes en una cesta, evite las sombras acústicas. Agregue un agente de limpieza enzimático al agua y limpie los componentes a una temperatura de 40 - 50 °C en el ultrasonido limpiador (35-40kHz) durante 3 minutos. Asegúrese de que los componentes estén completamente sumergidos en el agua sin burbujas.
3. Luego retire los instrumentos de la solución de limpieza y enjuáguelos a fondo (mínimo 1 minuto) con agua corriente. Use agua totalmente desalinizada para esta etapa, si es posible.
4. Limpie los instrumentos con aire comprimido.
5. Verifique los instrumentos visualmente y repita la etapa de limpieza, si es necesario.
6. Documentar la aprobación.

Limpieza mecánica

Limpieza, desinfección y secado según DIN EN ISO 15883-1 2006 y DIN EN 15883-2006

Limpieza previa: coloque los instrumentos desmontados en agua fría durante 5 minutos. Luego cepille los instrumentos desmontados con un cepillo de nylon suave bajo el agua para eliminar las impurezas gruesas. Limpieza mecánica: p. ej.: utilizando la unidad de CD Miele 8535 a 55 °C durante 5 minutos (programa Vario TD) con un limpiador enzimático.

Puntos importantes

- Todos los instrumentos deben esterilizarse después de la limpieza.
- ¡Al esterilizar instrumentos de varias partes en un autoclave sin un programa de secado, es esencial que los instrumentos siempre sean esterilizados desmontados!
- Siempre se debe verificar la corrosión de los instrumentos después de la esterilización.
- La escala de los instrumentos aún debe ser visible después de la esterilización; de lo contrario, los instrumentos deben ser reemplazados.
- Los instrumentos nuevos deben limpiarse y esterilizarse sin embalaje antes de usarlos por primera vez.
- La preparación de todos los instrumentos con cavidades es particularmente crítica. Esto se aplica especialmente a las fresas con refrigeración interna los dispositivos de colocación y los instrumentos con agujeros ciegos. Como la cavidad de suministro de agua no se puede verificar en las fresas de refrigeración interna y se pueden transportar astillas y restos de hueso de un paciente a otro, recomendamos usar estos instrumentos como productos de un solo uso o usarlos exclusivamente en un paciente. Con todos los demás instrumentos, debe asegurarse de que las cavidades estén completamente limpias. Los transportadores de colocación de varias partes deben desmontarse para su limpieza, si es posible.

Control

Verifique todos los instrumentos después de la limpieza y limpieza / desinfección por corrosión, superficies dañadas, astillado, daños a la forma (por ejemplo, instrumentos de funcionamiento doblados y no concéntricos, cuchillos dañados o romos), así como cualquier otro daño. Si se detecta cualquier instrumento dañado, los instrumentos que aún están contaminados deben limpiarse y desinfectarse nuevamente. Luego verifique la función e integridad de los instrumentos. No es necesario aplicar productos para el cuidado (por ejemplo, aceite) a instrumentos y pilares o tornillos.

Aspectos especiales a observar con fresas y cutters.

Use instrumentos de corte por un máximo de 10 veces. Verifique a fondo estos instrumentos después de cada uso para verificar su limpieza (incluidas las secciones de enfriamiento interno en particular) y la nitidez de los cuchillos. El desgaste de los taladros óseos depende de

la dureza del hueso en el sitio. En caso de duda, las fresas solo deben usarse una vez. Hay una pérdida considerable de rendimiento de corte si la punta está dañada. Para garantizar el cuidado de las fresas, es imprescindible observar los siguientes puntos:

- Durante la operación, las fresas deben colocarse suavemente en el bandeja de almacenamiento, que puede llenarse con solución salina fisiológica. Las fresas no deben mantenerse en la solución salina fisiológica durante más de 1 hora para evitar la corrosión.
- Nunca deje caer las fresas directamente sobre la punta.
- Las fresas no deben entrar en contacto durante la limpieza ultrasónica.

Embalaje

Clasifique los instrumentos en la bandeja de esterilización y luego empaquéelos en una bolsa de esterilización de un solo uso (empaquete simple o doble) y / o contenedor de esterilización, que:

- cumple con DIN EN 868-2H / DIN EN ISO / ANSI AAMI ISO 11607
- sea adecuado para la esterilización con vapor (resistente a temperaturas mín. De 137 °C (279 °F), permeabilidad al vapor adecuada)
- proporcione protección adecuada de los instrumentos y el embalaje de esterilización contra daños mecánicos
- reciba servicio regularmente de acuerdo con las instrucciones del fabricante (contenedor de esterilización)

Esterilización

Método: procedimiento de pre-vacío fraccional (según ISO 17665 o ISO 13060) en una unidad que cumple con EN 285

Temperatura: calentador a 132 °C; max. 137 °C

Presión: 3 etapas de pre-vacío con mín. 60 milibares de presión

Tiempo de espera: mínimo 3 min. a 132 °C

Tiempo de secado: mínimo 10 min.

Verifique el empaque del instrumento estéril por daños después de la esterilización, verifique los indicadores de esterilización. Para evitar manchas y corrosión, el vapor no debe contener ningún ingrediente. Por lo tanto, el desinfectante debe haberse eliminado completamente. Los límites umbral recomendados de los ingredientes para el agua potable y el condensado de vapor se especifican en EN 285. No se recomienda la esterilización con esterilizadores de calor seco y / o esterilizadores con bolas de vidrio, ya que las altas temperaturas disminuyen las superficies de corte de las fresas. Los instrumentos deben esterilizarse en las bandejas recomendadas por los fabricantes de autoclaves si no hay una bandeja de instrumentos específica del sistema disponible.

Almacenamiento

Después de la esterilización los instrumentos deben almacenarse secos y sin polvo en el embalaje de esterilización. Los instrumentos también deben protegerse contra la luz solar y el calor. El período de almacenamiento máximo (fecha de caducidad) depende de varios factores y debe ser determinado y validado por el usuario.

Información sobre el manejo de instrumentos múltiples

Los instrumentos múltiples deben desmontarse antes de la esterilización. Tenga en cuenta el siguiente diagrama esquemático.

RAT2: desenrosque el tornillo de la tapa y retire la varilla de empuje. La varilla de empuje y la carcasa del carraca (interior y exterior) deben limpiarse a fondo y luego secarse. Los componentes individuales de la carcaca se envuelven en una bolsa de esterilización y se esterilizan. Asegúrese de colocar el lado de papel de la bolsa de esterilización para que el vapor de agua pueda escapar y que la carcaca o sus partes no estén acostados en el agua. Después de la esterilización, generalmente justo antes del comienzo de la colocación del implante, la carcaca debe lubricarse con un aceite de silicona y volverse a montar. La función de la carcaca debe verificarse antes de comenzar la cirugía.

Diagramas esquemáticos de las carcacas de torque TW / TW2

Después del uso, el instrumento debe desmontarse en sus partes individuales; no se necesita ninguna herramienta para el desmontaje

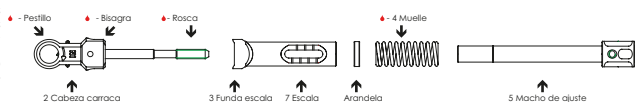

Limpie previamente las piezas individuales con agua corriente fría con un cepillo suave. No permita que los residuos de sangre y otros depósitos adheridos se sequen en los componentes.

Diagrama esquemático de la carcaca RAT2

Después del uso, el instrumento debe desmontarse en sus partes individuales; no se necesita ninguna herramienta para el desmontaje



Limpie previamente las piezas individuales con agua corriente fría con un cepillo suave. No permita que los residuos de sangre y otros depósitos adheridos se sequen en los componentes. La carcaca debe esterilizarse en autoclave desmontada y volverse a montar inmediatamente antes de su uso.

Diagrama esquemático del mango REF 311430 (desmontable)

Después del uso puede desmontarse en sus partes individuales - no se requiere ningún instrumento para su desmontaje



Limpie previamente las piezas individuales con agua corriente fría con un cepillo suave. No permita que los residuos de sangre y otros depósitos adheridos se sequen en los componentes. El mango debe esterilizarse en autoclave desmontado y volverse a montar inmediatamente antes de su uso.

Diagrama esquemático del mango REF 311431 (no desmontable)

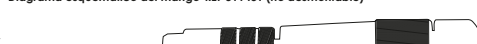

Limpie previamente las piezas individuales con agua corriente fría con un cepillo suave. No permita que los residuos de sangre y otros depósitos adheridos se sequen en el mango. El mango debe limpiarse a fondo manualmente con un limpiador ultrasónico antes de la limpieza mecánica.

La limpieza manual, incluido la limpieza ultrasónica (ver arriba) y la limpieza mecánica, deben realizarse secuencialmente.

Advertencias

No concenamos ninguna advertencia, siempre que se sigan las instrucciones de uso de los productos que se utilizarán, así como las del agente desinfectante y de limpieza correspondiente.

Esterilización

Método: procedimiento de pre-vacío fraccional (según ISO 17665 o ISO 13060) en una unidad que cumple con EN 285

Temperatura: calentador a 132 °C; max. 137 °C

Presión: 3 etapas de pre-vacío con mín. 60 milibares de presión

Dr. Ihde Dental AG se reserva el derecho de cambiar el diseño de los productos y componentes o su embalaje, adaptar las instrucciones de uso y renegociar los precios y las condiciones de entrega. La responsabilidad se limita al uso de productos defectuosos. Se excluye cualquier reclamación adicional. Más información sobre la preparación de productos médicos están disponibles en Internet en www.iki.de

Fecha de la última revisión: 2017-11

Símbolos

- Leer instrucciones
- Fecha caducidad
- Esterilización por rayos Gamma
- Un solo uso
- No reesterilizar
- No estéril
- Número de lote
- Guardar en un lugar seco
- Almacenar bien cerrado
- No usar si el envase está dañado
- Fabricante

CE 1936

Dr. Ihde Dental AG
Dorfplatz 11
CH-8737 Gommiswald

Tel. +41 (0)55 293 23 23
Fax +41 (0)55 290 23 00
contact@implant.com
www.implant.com

Distribuido por:

Dr. Ihde Dental GmbH
Erfurter Str. 19
D-85386 Eching
Tel. +49 (0) 89 319 761 0
info@ihde-dental.de
www.ihde-dental.de

onewaybiomed GmbH

Dorfplatz 11
CH-8737 Gommiswald
Tel. +41 (0)55 293 23 23
contact@implant.com
www.implant.com

ООО ВанвэйБиоМед

BY 220123, Беларусь,
г. Минск
Ул. Кропоткина 84
+375 29 977 99 99
info@swissbiomed.ru

Consulte nuestra página de inicio para conocer nuestros términos y condiciones generales, en nuestro sitio web: <https://implant.com/de/agb>

Con la publicación de este catálogo, todas las ediciones anteriores y prospectos individuales se invalidan.

Nuestros productos solo se venden a dentistas y laboratorios dentales.

NOTA:

Las mejoras, cambios técnicos, posibles errores y cambios de precios están reservados en cualquier momento a posibles cambios.

Enero 2020



IHDEDENTAL 

CE 1936

(Para los Dispositivos Médicos Clase IIa y Clase IIb de este catálogo)

Los implantes basales solo pueden ser utilizados y operados por personas cualificadas con autorización válida (párr. 2 del reglamento MedProdAnw).

Estamos certificados según DIN EN ISO 13485 y el Anexo II de la Directiva 93/42 CEE.

Las dimensiones del producto que se muestran en este folleto pueden variar de la realidad por razones técnicas.

Si los implantes se reprocesan, existe el riesgo de desarrollar infecciones porque no existe un método validado para el procesamiento. Por lo tanto, los implantes no pueden ser reprocesados.

Recopilación y explicación de los símbolos en el envase:

LOT

Nº de producción

STERILE R

Esterilización por radiación gamma

STERILE

No-esteril

Rx ONLY

Destinado para uso exclusivamente de dentistas y cirujanos



Producto de un solo uso



Instrucciones de uso



Fecha caducidad



Almacenar en un lugar seco



Almacenar bien cerrado



No usar si el envase está dañado



No reesterilizar



Fabricante



Fecha fabricación

REF

Referencia catálogo

Dr. Ihde Dental AG

Dorfplatz 11
CH - 8737 Gommiswald / SG
Tel +41 (0)55 293 23 23
Fax +41 (0)55 293 23 00
contact@implant.com
www.implant.com

Dr. Ihde Dental GmbH

Erfurter Str. 19
D - 85386 Eching / Munich
Tel +49 (0)89 319 761 0
Fax +49 (0)89 319 761 33
info@ihde-dental.de
www.ihde-dental.de

11-0011-05_Gesamtkatalog_EN_Nr20_20200225_V001



IHDE DENTAL EN ESPAÑOL



Imbiodent SL

Avda. de las Torres N°96 L-4
50008 Zaragoza (España)
Tel (+34) 976 258 970
Fax (+34) 976 258 082
info@imbiodent.com
www.imbiodent.com

Imbiodent Colombia SAS

Carrera 11A N°97-19 Of. 107
Bogotá DC (Colombia)
Tel (+57) 1 634 6432
Cel (+57) 3152336096
info@imbiodent.co
www.imbiodent.com